



AQUALING

KATALÓGUS

MEDENCÉK, FELFÚJHATÓ JAKUZZIK, SUP DESZKÁK
MEDENCE GÉPÉSZET, KARBANTARTÓ ESZKÖZÖK, BELSŐ FÓLIÁK, VÉDŐTAKARÓK
FŰTÉSI MEGOLDÁSOK, MEDENCETISZÍTÓ ROBOTOK, ELLENÁRAMOLTATÓK, VÍZELEMZŐK
MEDENCE VEGYSZEREK, SZOLÁR ZUHANYOK, TRAMBULINOK,
FELFÚJHATÓ CSÓNÁKOK, VENDÉGÁGYAK, STRANDCIKKEK



2024

PONTAQUA
TIERRA
INGROUND POOL SYSTEM



PUHAFALÚ KÉSZ MEDENCÉK 5

| | |
|----------------------------|----|
| Felfújható peremű medencék | 6 |
| Fémvázas medencék | 7 |
| Kiegészítők | 13 |

MEREVFALÚ KÉSZ MEDENCÉK 15

| | |
|-----------------------------------|----|
| Fémfalas medencék | 16 |
| Famedencék | 24 |
| Famedence védőtakarók | 25 |
| Kompozit medencék | 26 |
| Földbe süllyeszthető készmedencék | 27 |

GÉPÉSZETI BERENDEZÉSEK 31

| | |
|---------------|----|
| Szivattyúk | 32 |
| Szűrő szettek | 34 |
| Szűrőközegek | 37 |
| Szűrőbetétek | 40 |

KARBANTARTÓ ESZKÖZÖK 41

| | |
|------------------------|----|
| Medenceporszívók | 42 |
| Karbantartó eszközök | 52 |
| Termékek téliesítéshez | 59 |

MEDENCE KIEGÉSZÍTŐK 61

| | |
|----------------------------------|----|
| Zuhanyok, szoláruhanyok | 62 |
| Hőszivattyú / levegő kompresszor | 66 |
| Szolár fűtések | 67 |
| Szolártakarók | 68 |
| Kézi tekerceselők | 71 |
| Nyári védőtakarók | 72 |
| Téli védőtakarók | 73 |
| Létrák | 74 |
| Belső fóliák, pótfóliák | 76 |
| Gégecsövek, egyéb kiegészítők | 77 |
| Világítás | 78 |
| Úszó design LED lámpák | 79 |

VÍZKEZELÉS 81

| | |
|----------------------------------|-----|
| pH szabályzó szerek | 82 |
| Klóros vízkezelők | 84 |
| Alga elleni szerek | 90 |
| Pelyhesítőszer | 92 |
| Jakuzzi vegyszerek | 93 |
| Speciális vízkezelő szerek | 95 |
| Savas tisztítószer | 96 |
| Semleges tisztítószer | 99 |
| Lúgos tisztítószer | 99 |
| Fertőtlenítő hatású tisztítószer | 101 |

| | |
|------------------------|-----|
| Vízelemzők, pótreagens | 102 |
| Vízelemzők | 103 |
| UV-C fertőtlenítők | 104 |
| Sóbontók | 106 |

WELLNESS 107

| | |
|-----------------------|-----|
| Felfújható jakuzzi | 108 |
| Lay-Z-Spa kiegészítők | 116 |
| Felfújható jakuzzi | 118 |
| Avenli kiegészítők | 121 |
| Aquafitness | 122 |

KERT 123

| | |
|--------------|-----|
| Kerti fények | 124 |
| Kerti fények | 125 |
| Trambulinok | 126 |

STRANDCIKKEK 127

| | |
|--------------------------------------|-----|
| Gyermek pancsolók | 128 |
| Gyermekmedencék | 129 |
| Strandlabdák / vízisport kiegészítők | 131 |
| Matracok | 132 |
| Fashion floats | 133 |
| Úszógumik | 136 |
| Hűtők, fotelek | 137 |
| Fashion floats | 138 |
| Matracok, fotelek | 139 |
| Matracok, úszógumik | 141 |
| Vízi sport kiegészítők | 141 |

SPORT ÉS SZABADIDŐ 143

| | |
|-------------------------|-----|
| Felfújható SUP deszkák | 144 |
| SUP pumpa | 147 |
| Felfújható SUP deszkák | 148 |
| Kajakok | 150 |
| Csónakok | 151 |
| Pumpák | 152 |
| Evezők | 153 |
| Vendégágyak, nyakpárnák | 154 |

PONTAQUA PHANTOM

AUTOMATA MEDENCETISZÍTÓ ROBOT



FOCUS FLOW OLDALBESZÍVÁSI RENDSZER // ELEGÁNS SZÍN ÉS FORMA //
FALMÁSZÓ FUNKCIÓ // FORGÓ CSATLAKOZÁSÚ ÚSZÓKÁBEL

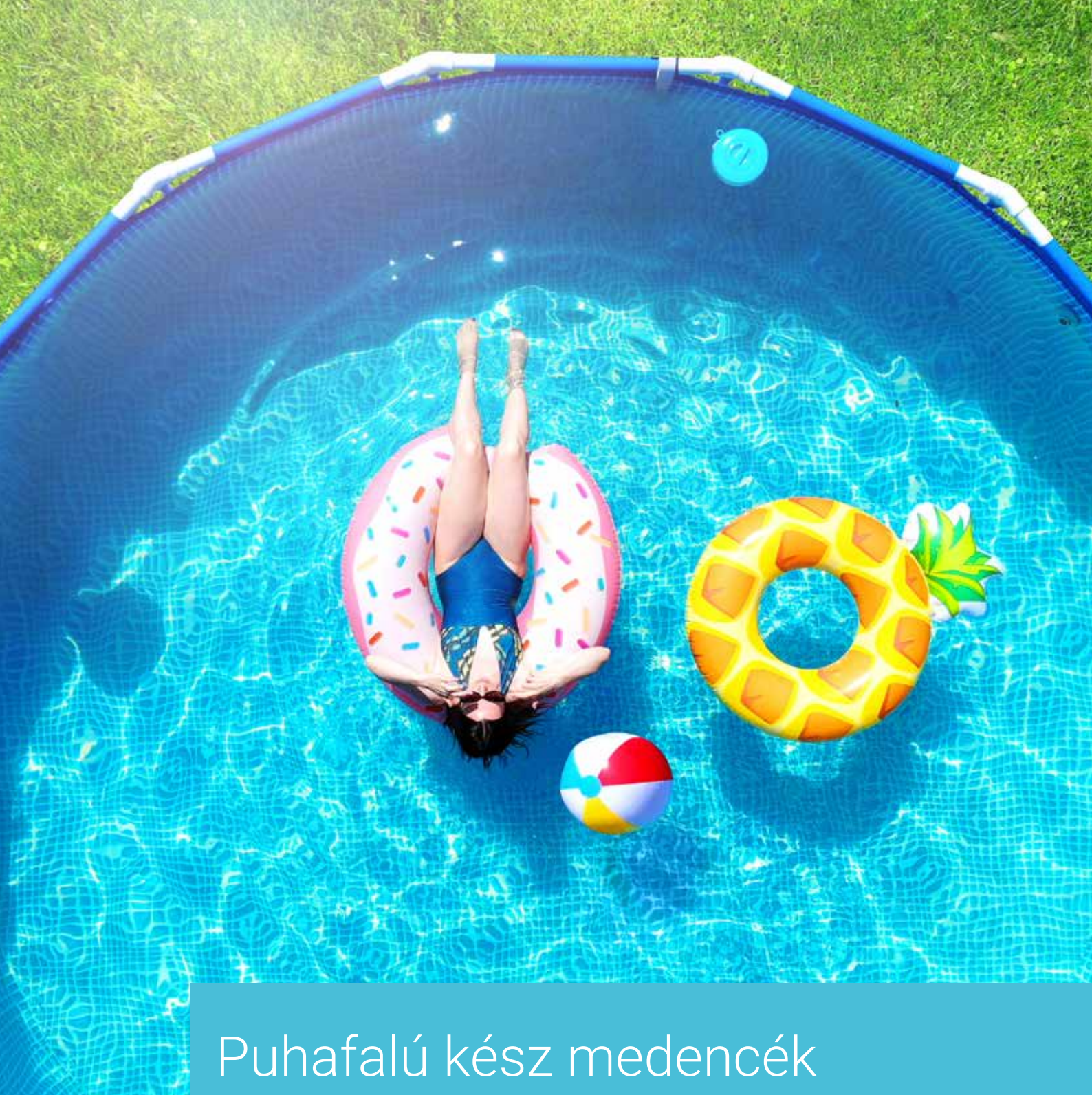

Puhafalú kész medencék

| | |
|----------------------------|----|
| Felfújható peremű medencék | 6 |
| Fémvázas medencék | 7 |
| Kiegészítők | 13 |

Felfújható peremű medencék



A felfújható peremű medencék percek alatt telepíthetők. A karima felfújása után már tölthetőek is vízzel. Vízszintes talajra kell telepíteni. Érdemes alá geotextíliát vagy aljtakarót teríteni, hogy a kibúvó gazoktól megvédjük a medence alját. A Bestway felfújható medencék Tri-Tech™ 3 rétegű PVC fala biztosítja a medence tartósságát.

Kerek, felfújható medencék



FFA 035
FFA 507



FFA 633

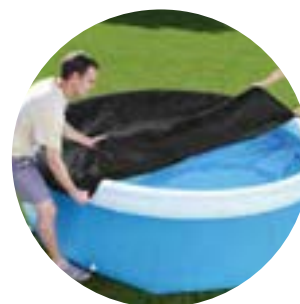

FFF 113



FFA 639



FFA 640

| Cikkszám | Megnevezés | Méret | | | | Kedv. | Nettó ár | Bruttó ár |
|----------|-----------------------|-----------------|---|-----------|---------|-------|----------|-----------|
| FFA 035 | LUPA medence | Ø 1,83 × 0,51 m | | 1,25 m³/h | FFH 018 | D | 8 654 | 10 990 |
| FFA 507 | RAYONG szett | Ø 2,44 × 0,61 m | | 1,25 m³/h | FFH 018 | D | 25 189 | 31 990 |
| FFA 633 | KORFU medence szett | Ø 3,05 × 0,76 m | | 1,25 m³/h | FFH 018 | D | 29 126 | 36 990 |
| FFA 639 | RODOSZ medence szett | Ø 3,66 × 0,76 m | | 1,25 m³/h | FFH 018 | D | 34 638 | 43 990 |
| FFA 640 | PALERMO medence szett | Ø 4,57 × 1,22 m | ✓ | 3 m³/h | FFH 019 | D | 128 339 | 162 990 |
| FFF 113 | PVC védőtakaró | Ø 2,44 m | | | | D | 3 000 | 3 810 |

Szürke rattan hatású felfújható medencék



FFA 649



FFA 506



FFA 045



FFA 153

| Cikkszám | Megnevezés | Méret | | | | Kedv. | Nettó ár | Bruttó ár |
|----------|--------------------------|-----------------|---|-----------|---------|-------|----------|-----------|
| FFA 506 | BELVEDERE medence szett | Ø 3,66 × 0,76 m | | 1,25 m³/h | FFH 018 | D | 39 362 | 49 990 |
| FFA 649 | St. Tropez medence szett | Ø 3,96 × 0,84 m | | 2 m³/h | FFH 019 | D | 48 024 | 60 990 |
| FFA 153 | SYROS medence szett | Ø 4,57 × 0,84 m | | 2 m³/h | FFH 019 | D | 52 748 | 66 990 |
| FFA 045 | MARBELLA medence szett | 457 × 107 cm | ✓ | 2 m³/h | FFH 019 | D | 100 780 | 127 990 |

Fémvázás medencék

Bestway

FFA 679



FFA 671



BWA 050



FFA 628



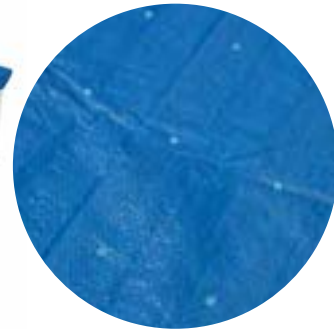

BWA 066
BWA 068
FFF 123
FFF 115



| Cikkszám | Megnevezés | Méret |  |  | Kedv. | Nettó ár | Bruttó ár |
|----------|-----------------------|---------------------|---|---|-------|----------|-----------|
| FFA 628 | Andaman LITE medence | 2,21 × 1,5 × 0,43 m | 1,25 m ³ /h | FFH 018 | D | 31 488 | 39 990 |
| FFA 679 | AMALFI medence szett | 3 × 2,01 × 0,66 m | 1,25 m ³ /h | FFH 018 | D | 54 323 | 68 990 |
| FFA 671 | FLORIDA medence szett | 4 × 2,11 × 0,81 m | 1,25 m ³ /h | FFH 018 | D | 77 157 | 97 990 |
| BWA 050 | RAMENA medence | 4 × 2,11 × 0,81 m | 1,25 m ³ /h | FFH 018 | D | 52 748 | 66 990 |
| BWA 066 | PVC védőtakaró | 2,21 × 1,50 | | | D | 2 969 | 3 770 |
| BWA 068 | PVC védőtakaró | 2,59 × 1,7 m | | | D | 3 228 | 4 100 |
| FFF 123 | PVC védőtakaró | 3 × 2,01 m | | | D | 3 598 | 4 570 |
| FFF 115 | PVC védőtakaró | 4,00 × 2,11 m | | | D | 5 071 | 6 440 |

Fémvázaskerek Steel Pro™
fürdőmedencékFFA 669
FFA 670FFA 642
FFA 682

| Cikkszám | Megnevezés | Méret |  |  | Kedv. | Nettó ár | Bruttó ár |
|----------|-----------------------------------|-----------------|---|---|-------|----------|-----------|
| FFA 669 | MAUI medence szett | Ø 3,05 × 0,76 m | 1,25 m³/h | FFH 018 | D | 45 661 | 57 990 |
| FFA 670 | BAHAMA medence szett | Ø 3,66 × 0,76 m | 1,25 m³/h | FFH 018 | D | 54 323 | 68 990 |
| FFA 642 | AZZURRO Fémvázasker medence szett | Ø 3,96 × 0,84 m | 2 m³/h | FFH 019 | D | 77 953 | 99 000 |
| FFA 682 | BOROCAY medence szett | Ø 3,66 × 0,76m | 1,25 m³/h | FFH 018 | D | 46 449 | 58 990 |
| FFF 120 | PVC védőtakaró | Ø 3,05 m | | | D | 4 024 | 5 110 |
| FFF 116 | PVC védőtakaró | Ø 3,66 m | | | D | 5 488 | 6 970 |
| FFF 131 | PVC védőtakaró | Ø 3,96 m | | | D | 6 425 | 8 160 |
| FFF 121 | PVC védőtakaró | Ø 4,27 m | | | D | 6 724 | 8 540 |
| FFF 117 | PVC védőtakaró | Ø 4,57 m | | | D | 6 622 | 8 410 |
| FFF 118 | PVC védőtakaró | Ø 5,49 m | | | D | 12 591 | 15 990 |
| BWA 084 | PVC védőtakaró | 16/4,88 m | | | D | 10 228 | 12 990 |

Fémvázasker ovális Power Steel™ családi fürdőmedence



FFA 501



FFA 620

FFA 502
FFA 503





FFA 653



BWA 101



FFA 687

| Cikkszám | Megnevezés | Méret |  |  |  |  | Kedv. | Nettó ár | Bruttó ár |
|----------|------------------------------|----------------------|---|---|---|---|-------|----------|-----------|
| FFA 501 | VANILLA Ovális medence szett | 3,05 × 2,00 × 0,84 m | | | 1,25 m³/h | FFH 018 | D | 125 976 | 159 990 |
| FFA 620 | PUERTO RICO medence szett | 4,27 × 2,50 × 1,00 m | | ✓ | 2 m³/h | FFH 019 | D | 170 071 | 215 990 |
| FFA 687 | SANREMO medence szett | 4,88 × 3,05 × 1,07 m | ✓ | ✓ | 3 m³/h | FFH 019 | D | 232 276 | 294 990 |
| FFA 653 | KRK medence szett | 5,49 × 2,74 × 1,22 m | ✓ | ✓ | 6 m³/h | FFH 017 | D | 303 142 | 384 990 |
| FFA 502 | ESPIRITU medence szett | 6,1 × 3,66 × 1,22 m | ✓ | ✓ | 5,6 m³/h | FFH 017 | D | 356 685 | 452 990 |
| FFA 503 | EDEN medence szett | 7,32 × 3,66 × 1,22 m | ✓ | ✓ | 9,5 m³/h | FFH 041 | D | 462 197 | 586 990 |
| BWA 101 | PVC védőtakaró | 4,27 × 2,50 × 1,00 m | | | | | D | 7 480 | 9 500 |

Fémvázás kerek Steel Pro MAX™ családi fürdőmedence

BWA 051



FFA 672



FFA 690
FFA 673
BWA 053
FFA 509



FFA 199
FFA 668



FFA 622
BWA 057
FFA 676



FFA 149



| Cikkszám | Megnevezés | Méret | | | | | Kedv. | Nettó ár | Bruttó ár |
|----------|-----------------------------------|-----------------|---|---|-----------|---------|-------|----------|-----------|
| BWA 051 | ANGUILLA medence | Ø 3,05 × 0,76 m | | | | | D | 39 362 | 49 990 |
| FFA 672 | MAUI SUPERIOR medence szett | Ø 3,05 × 0,76 m | | | 1,25 m³/h | FFH 018 | D | 51 173 | 64 990 |
| FFA 673 | BAHAMA SUPERIOR medence szett | Ø 3,66 × 0,76 m | | | 1,25 m³/h | FFH 018 | D | 60 622 | 76 990 |
| FFA 690 | ELBA SUPERIOR medence szett | Ø 3,66 × 1,00 m | ✓ | | 2 m³/h | FFH 019 | D | 98 417 | 124 990 |
| BWA 053 | NAVAGIO medence szett | Ø 3,66 × 1,22 m | ✓ | ✓ | 2 m³/h | FFH 019 | D | 144 087 | 182 990 |
| FFA 509 | GRENADA medence szett | Ø 3,96 × 1,22 m | ✓ | ✓ | 3 m³/h | FFH 019 | D | 174 795 | 221 990 |
| FFA 199 | COPACABANA SUPERIOR medence szett | Ø 4,27 × 0,84 m | | | 2 m³/h | FFH 019 | D | 92 118 | 116 990 |
| FFA 668 | BONAIRE SUPERIOR medence szett | Ø 4,27 × 1,07 m | ✓ | ✓ | 3 m³/h | FFH 019 | D | 140 150 | 177 990 |
| FFA 622 | MAURITIUS medence szett | Ø 4,57 × 1,07 m | ✓ | ✓ | 3 m³/h | FFH 019 | D | 147 236 | 186 990 |
| BWA 057 | CALABRIA medence szett | Ø 4,57 × 1,22 m | ✓ | ✓ | 3 m³/h | FFH 019 | D | 184 244 | 233 990 |
| FFA 676 | HAMILTON medence szett | Ø 4,88 × 1,22 m | ✓ | ✓ | 4-6 m³/h | FFH 017 | D | 244 087 | 309 990 |
| FFA 149 | ISTRIA SUPERIOR medence szett | Ø 5,49 × 1,22 m | ✓ | ✓ | 5,68 m³/h | FFH 017 | D | 244 087 | 309 990 |





Rattan, kőhatású és antik fa textúrájú

Bestway



FFA 201

FFA 504
FFA 636FFA 510
FFA 511
FFA 512

| Cikkszám | Megnevezés | Méret |  |  |  |  | Kedv. | Nettó ár | Bruttó ár |
|----------|---------------------------|-------------------|---|---|--|---|-------|----------|-----------|
| FFA 201 | MYKONOS LUX medence szett | Ø 3,66 × 1,00 m | | ✓ | 2 m³/h | FFH 019 | D | 103 142 | 130 990 |
| FFA 636 | Polinézia medence szett | Ø 3,66 m × 1,00 m | | ✓ | 2 m³/h | FFH 019 | D | 104 717 | 132 990 |
| FFA 504 | Naxos medence szett | Ø 4,27 × 1,07 m | ✓ | ✓ | 2 m³/h | FFH 019 | D | 151 173 | 191 990 |
| FFA 512 | MONTEGO medence szett | Ø 4,88 × 1,22 m | ✓ | ✓ | 5,6 m³/h | FFH 017 | D | 251 173 | 318 990 |
| FFA 510 | SAN JUAN medence szett | Ø 5,49 × 1,22 m | ✓ | ✓ | 5,6 m³/h | FFH 017 | D | 262 197 | 332 990 |

Fémvázaz Swim Vista™ fürdőmedencék

FFA 651
FFA 689

FFA 513



FFA 658







FFA 209



FFA 208



FFA 667

| Cikkszám | Megnevezés | Méret |  |  |  |  | Kedv. | Nettó ár | Bruttó ár |
|----------|----------------------------------|----------------------|---|---|--|---|-------|----------|-----------|
| FFA 652 | EVIA medence szett | Ø 4,88 × 1,22 m | ✓ | ✓ | 5,6 m³/h | FFH 017 | D | 251 961 | 319 990 |
| FFA 208 | EVIA medence szett (rattan) | Ø 4,88 × 1,22 m | ✓ | ✓ | 5,6 m³/h | FFH 017 | D | 251 961 | 319 990 |
| FFA 658 | BORA BORA medence szett | 5,49 × 1,22 m | ✓ | ✓ | 5,6 m³/h | FFH 017 | D | 303 142 | 384 990 |
| FFA 209 | BORA BORA medence szett (rattan) | 5,49 × 1,22 m | ✓ | ✓ | 5,6 m³/h | FFH 017 | D | 303 142 | 384 990 |
| FFA 651 | KARPATHOS medence szett | 4,27 × 2,50 × 1,00 m | ✓ | ✓ | 2 m³/h | FFH 019 | D | 191 331 | 242 990 |
| FFA 667 | ARUBA medence szett | 4,88 × 3,05 × 1,07 m | ✓ | ✓ | 3 m³/h | homokszűrős | D | 298 417 | 378 990 |
| FFA 689 | SUMATRA medence szett | 5,49 × 2,74 × 1,22 m | ✓ | ✓ | 5,6 m³/h | FFH 017 | D | 347 236 | 440 990 |
| FFA 513 | SUMATRA medence szett (rattan) | 5,49 × 2,74 × 1,22 m | ✓ | ✓ | 5,6 m³/h | FFH 017 | D | 347 236 | 440 990 |

Fémvázás szögletes Power Steel™
családi fürdőmedencék

Bestway

Kész medencék

FFA 654
FFA 674

FFA 505

FFA 678
FFA 680

FFA 668







FFA 663

FFA 627
FFA 684
FFA 681

FFA 508



FFA 675

| Cikkszám | Megnevezés | Méret |  |  |  |  | Kedv. | Nettó ár | Bruttó ár |
|----------|---|----------------------|---|---|---|---|-------|----------|-----------|
| FFA 674 | CIPRUS medence szett | 4,04 × 2,01 × 1 m | | ✓ | 2 m³/h | FFH 019 | D | 184 244 | 233 990 |
| FFA 654 | THASSOS medence szett | 4,12 × 2,01 × 1,22 m | | ✓ | 2 m³/h | FFH 019 | D | 219 677 | 278 990 |
| FFA 663 | SANIBEL medence szett | 5,49 × 2,74 × 1,22 m | ✓ | ✓ | 5,6 m³/h | FFH 017 | D | 348 811 | 442 990 |
| FFA 688 | GRAN CANARIA medence szett | 2,82 × 1,96 × 0,84 m | | | 1,25 m³/h | FFH 018 | D | 122 827 | 155 990 |
| FFA 678 | CAPRI medence szett | 4,04 × 2,01 × 1,00 m | | ✓ | 2 m³/h | FFH 019 | D | 162 984 | 206 990 |
| FFA 680 | CAPRI PRO medence szett homokszűrővel | 4,04 × 2,01 × 1,00 m | | ✓ | 3 m³/h | homokszűrős | D | 218 102 | 276 990 |
| FFA 505 | GRADO medence szett | 4,12 × 2,01 × 1,22 m | | ✓ | 2 m³/h | FFH 019 | D | 214 165 | 271 990 |
| FFA 627 | TAJVAN medence szett | 4,88 × 2,44 × 1,22 m | ✓ | ✓ | 3 m³/h | FFH 019 | D | 270 858 | 343 990 |
| FFA 684 | ZAKYNTHOS medence szett | 5,49 × 2,74 × 1,22 m | ✓ | ✓ | 5,6 m³/h | FFH 017 | D | 340 150 | 431 990 |
| FFA 681 | KEFALÓNIA medence szett homokszűrővel | 5,49 × 2,74 × 1,22 m | ✓ | ✓ | 5,6 m³/h | homokszűrős | D | 373 220 | 473 990 |
| FFA 508 | SAN CONRADO medence szett | 6,4 × 2,74 × 1,32 m | ✓ | ✓ | 5,6 m³/h | FFH 017 | D | 441 724 | 560 990 |
| FFA 675 | Korzika Comfort Jet medence szett LED fénycsikkal | 6,10 × 3,66 × 1,22 m | | ✓ | 9,4 m³/h | FFH 041 | D | 366 134 | 464 990 |

Fémvázaskerék Power Steel™ családi fürdőmedencék



FFA 677



FFA 042



FFA 511

| Cikkszám | Megnevezés | Méret | | | | | Kedv. | Nettó ár | Bruttó ár |
|----------|--------------------------------------|-----------------|---|---|--------|---------|-------|----------|-----------|
| FFA 677 | BRIGHTON fémvázaskerék medence szett | Ø 3,96 x 1,07 m | ✓ | ✓ | 2 m³/h | FFH 019 | D | 177 953 | 226 000 |
| FFA 042 | CURACAO medence szett | Ø 4,27 x 1,22 m | ✓ | ✓ | 3 m³/h | FFH 019 | D | 155 118 | 197 000 |
| FFA 511 | IPANEMA medence szett | Ø 427 x 122 cm | ✓ | ✓ | 3 m³/h | FFH 019 | D | 182 669 | 231 990 |

Védőtakarók Power Steel medencékhez



BWA 077
FFF 126
BWA 103



FFF 119



FFF 124

| Cikkszám | Megnevezés | Méret | Forma | Kedv. | Nettó ár | Bruttó ár |
|----------|-------------------|----------------------|------------|-------|----------|-----------|
| BWA 103 | PVC Védőtakaró | 2,82 x 1,96 m | szögletes | D | 4 638 | 5 890 |
| BWA 077 | PVC medencetakaró | 4,12 x 2,01 m | szögletes | D | 6 181 | 7 850 |
| FFF 126 | PVC védőtakaró | 2,62 x 1,75 m | szögletes | D | 3 079 | 3 910 |
| FFF 119 | PVC védőtakaró | 3,05 x 1,83 x 0,56 m | kerekített | D | 3 331 | 4 230 |
| FFF 124 | PVC védőtakaró | 3,05 x 2,00 x 0,84 m | ovális | D | 5 795 | 7 360 |

Kiegészítők

Bestway

FFG 100
FFG 101
FFG 102
FFG 103

FFG 108



FFG 107



FFH 028



FFH 109



FFH 029

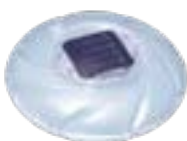

FFH 031



FFH 020



FFH 021



FFH 148

| Cikkszám | Megnevezés | Kedv. | Nettó ár | Bruttó ár |
|----------|---|-------|----------|-----------|
| FFG 100 | PVC aljtakaró 274 x 274 cm | D | 3 291 | 4 180 |
| FFG 101 | PVC aljtakaró 335 x 335 cm | D | 4 567 | 5 800 |
| FFG 102 | PVC aljtakaró 396 x 396 cm | D | 6 071 | 7 710 |
| FFG 103 | PVC aljtakaró 488 x 488 cm | D | 6 504 | 8 260 |
| FFG 107 | Medence aljzat védő 78 x 78 cm, zöld, 9 db/csomag | D | 11 803 | 14 990 |
| FFG 108 | Pooltrend EVA aljtakaró 50 x 50 cm 9db/szett | D | 3 701 | 4 700 |
| FFH 031 | Medence peremre akasztható szkimmer | D | 6 913 | 8 780 |
| FFH 029 | Úszó szolárlámpa (DC1.2V 0.2W(NI-MH battery, 600 mAH, IP68) | D | 4 110 | 5 220 |
| FFH 020 | Bestway javító folt 6,5 x 6,5 cm 10db/csg | D | 449 | 570 |
| FFH 021 | Bestway vízalatti javító folt 6,5 x 6,5 cm 10db/csg | D | 583 | 740 |
| FFH 148 | Relaxáló LED vízesés medencéhez adapterrel, IP67 | D | 19 677 | 24 990 |
| FFH 109 | Flowclear Úszó szökőkút színes LED világítással | D | 15 740 | 19 990 |
| FFH 028 | Medence ürítő szivattyú | D | 21 252 | 26 990 |

KIEGÉSZÍTŐK

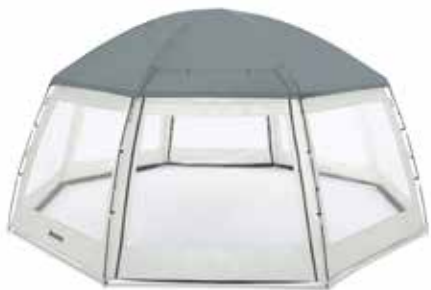

FFF 134



FFH 049

AQUALING
ÚJDONSÁG
2024

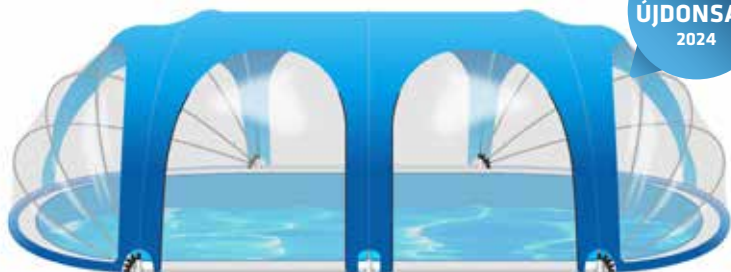

FFF 140

AQUALING
ÚJDONSÁG
2024

- PVC film + ezüstözött szövet anyag
- Oldalsó ajtó feltekerhető
- Két ajtó mindkét oldalon
- Acél csőből készült alap + üvegszál rudak



FFF 136
FFF 137
FFF 138

AQUALING
ÚJDONSÁG
2024

Három különböző méretben

- Átmérő: Ø 442–550 cm, magasság: 221–275 cm
- Anyag: 0.2-0.25 mm pvc film + üvegszál rudak



| Cikkszám | Megnevezés | Kedv. | Nettó ár | Bruttó ár |
|----------|---|-------|----------|-----------|
| FFF 140 | Medence sátor, ovális, 620 × 410 × 275 cm | D | 219 685 | 279 000 |
| FFF 136 | Medence sátor d442 cm | D | 148 819 | 189 000 |
| FFF 137 | Medence sátor d500 cm | D | 180 315 | 229 000 |
| FFF 138 | Medence sátor d550 cm | D | 235 433 | 299 000 |
| FFF 134 | Lay-Z-Spa Medencesátor 600 × 600 × 295 cm | D | 95 268 | 120 990 |
| FFH 049 | Bestway medencefedő kupola | D | 26 764 | 33 990 |



Merevfalú kész medencék

| | |
|-----------------------------------|----|
| Fémfalas medencék | 16 |
| Famedencék | 24 |
| Famedence védőtakarók | 25 |
| Kompozit medencék | 26 |
| Földbe süllyeszthető készmedencék | 27 |

WHITE medence

PONTAQUA Gre



KÖR ALAKÚ WHITE MEDENCE



OVÁLIS WHITE MEDENCE, OLDALTÁMASSZAL



OVÁLIS FREE WHITE MEDENCE, OLDALTÁMASZ NÉLKÜL



| Cikkszám | Megnevezés | Méret | Kedv. | Nettó ár | Bruttó ár |
|----------|--|----------------------|-------|----------|-----------|
| FFA 811 | Pontaqua WHITE kör alakú medence+szkimmer + befűvő | Ø 3,5 x 1,20 m | D | 255 906 | 325 000 |
| FFA 812 | Pontaqua WHITE kör alakú medence+szkimmer + befűvő | Ø 4,6 x 1,20 m | D | 318 898 | 405 000 |
| FFA 752 | Pontaqua WHITE ovál medence oldal támasszal + szkimmer + befűvő | 6,10 x 3,75 x 1,20 m | D | 519 685 | 660 000 |
| FFA 753 | Pontaqua WHITE ovál medence oldal támasszal + szkimmer + befűvő | 7,30 x 3,75 x 1,20 m | D | 625 984 | 795 000 |
| FFA 711 | Pontaqua WHITE STAR kör alakú medence + szkimmer+ befűvő | Ø 3,5 x 1,32 m | D | 342 520 | 435 000 |
| FFA 762 | Pontaqua WHITE STAR ovál medence oldal támasszal + szkimmer + befűvő | 6,10 x 3,75 x 1,32 m | D | 637 795 | 810 000 |
| FFA 763 | Pontaqua WHITE STAR ovál medence oldal támasszal + szkimmer + befűvő | 7,30 x 3,75 x 1,32 m | D | 751 969 | 955 000 |
| FFA 872 | Pontaqua FREE WHITE STAR ovál, oldaltámasz nélküli medence + szkimmer + befűvő | 6,1 x 3,75 x 1,32 m | D | 748 031 | 950 000 |
| FFA 873 | Pontaqua FREE WHITE STAR ovál, oldaltámasz nélküli medence + szkimmer + befűvő | 7,3 x 3,75 x 1,32 m | D | 925 197 | 1 175 000 |

WOOD medence



KÖR ALAKÚ WOOD MEDENCE



OVÁLIS WOOD MEDENCE, OLDALTÁMASSZAL



OVÁLIS FREE WOOD MEDENCE, OLDALTÁMASZ NÉLKÜL



| Cikkszám | Megnevezés | Méret | Kedv. | Nettó ár | Bruttó ár |
|----------|---|----------------------|-------|----------|-----------|
| FFA 731 | Pontaqua WOOD kör alakú medence + szkimmer + befűvő | Ø 4,6 x 1,20 m | D | 405 512 | 515 000 |
| FFA 781 | Pontaqua WOOD ovál medence + szkimmer + befűvő | 6,10 x 3,75 x 1,20 m | D | 653 543 | 830 000 |
| FFA 782 | Pontaqua WOOD ovál medence + szkimmer + befűvő | 5,0 x 3,0 x 1,20 m | D | 570 866 | 725 000 |
| FFA 721 | Pontaqua WOOD STAR kör alakú medence + szkimmer+ befűvő | Ø 3,5 x 1,32 m | D | 389 764 | 495 000 |
| FFA 722 | Pontaqua WOOD STAR kör alakú medence + szkimmer + befűvő | Ø 4,6 x 1,32 m | D | 500 000 | 635 000 |
| FFA 773 | Pontaqua WOOD STAR ovál medence + szkimmer + befűvő | 7,30 x 3,75 x 1,32 m | D | 881 890 | 1 120 000 |
| FFA 882 | Pontaqua FREE WOOD STAR ovál, oldaltámasz nélküli medence + szkimmer + befűvő | 6,10 x 3,75 x 1,32 m | D | 905 512 | 1 150 000 |

NORDIC medence

PONTAQUA **Gré**Vízmélység:
1,2 m

FFA 851



FFA 855

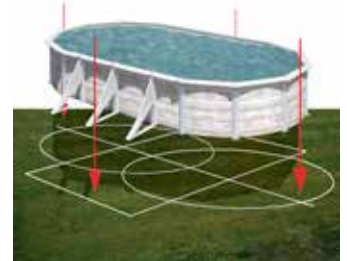

| Cikkszám | Megnevezés | Méret | Kedv. | Nettó ár | Bruttó ár |
|----------|--|---------------------|-------|----------|-----------|
| FFA 851 | Pontaqu Nordic kerek medence szkimmerrel, befúvóval, antikolt fehér fa színű palástartal | 3,50 x 1,20 m | D | 318 898 | 405 000 |
| FFA 852 | Pontaqu Nordic kerek medence szkimmerrel, befúvóval, antikolt fehér fa színű palástartal | 4,60 x 1,20 m | D | 405 512 | 515 000 |
| FFA 854 | Pontaqu Nordic ovál medence szkimmerrel, befúvóval, antikolt fehér fa színű palástartal | 5,0 x 3,0 x 1,20 m | D | 570 866 | 725 000 |
| FFA 855 | Pontaqu Nordic ovál medence szkimmerrel, befúvóval, antikolt fehér fa színű palástartal | 6,1 x 3,75 x 1,20 m | D | 653 543 | 830 000 |

GRAPHITE medence

Vízmélység:
1,2 m

KÖR ALAKÚ GRAPHITE MEDENCE



OVÁLIS GRAPHITE MEDENCE, OLDALTÁMASSZAL

| Cikkszám | Megnevezés | Méret | Kedv. | Nettó ár | Bruttó ár |
|----------|--|----------------------|-------|----------|-----------|
| FFA 831 | Pontaqu GRAPHITE kerek medence +szkimmer+ befúvó | Ø 3,5 x 1,20 m | D | 318 898 | 405 000 |
| FFA 834 | Pontaqu GRAPHITE ovál medence, +szkimmer+ befúvó | 6,10 x 3,75 x 1,20 m | D | 653 543 | 830 000 |
| FFA 835 | Pontaqu GRAPHITE ovál medence, +szkimmer+ befúvó | 7,3 x 3,75 x 1,20 m | D | 830 709 | 1 055 000 |

PONTAQUA KIT családi medence szettek

Galvanizált acélfalú, kék PVC belső fóliás medence szettek, amelyek a talajszintre aljzatbeton nélkül, homokágyra, vízszintes, tömör felületre telepíthetők, de akár félig vagy teljesen földbe is süllyeszthetők. Az alátámasztásoknál teherhordó aljzat szükséges. A csomag a fali átvezetések (szkimmer, befúvó), a homokszűrős vízforgatót és létrát is tartalmazza. A medence vizét vegyszerezéssel lehet tisztán tartani. Szezonon kívül vízzel együtt szakszerűen téliesíteni kell. A kitek 0,4 mm vastag fóliával rendelkeznek.

PONTAQUA
KIT



| Cikkszám | Megnevezés | Méret | Kedv. | Nettó ár | Bruttó ár |
|----------|--|-----------------------------|-------|----------|-----------|
| FFA 608 | Pontaqua KIT 5 fémfalú családi medence test fóliával, szkimmer+befúvó, biztonsági létra, 4 m ³ /h-ás homokszűrős vízforgató | 5,0 × 3,0 × 1,2 m (0,3 mm) | D | 519 685 | 660 000 |
| FFA 609 | Pontaqua KIT 6 fémfalú családi medence test fóliával, szkimmer+befúvó, biztonsági létra, 4 m ³ /h-ás homokszűrős vízforgató | 6,1 × 3,75 × 1,2 m (0,4 mm) | D | 562 992 | 715 000 |
| FFA 610 | Pontaqua KIT 7 fémfalú családi medence test fóliával, szkimmer+befúvó, biztonsági létra, 4 m ³ /h-ás homokszűrős vízforgató | 7,3 × 3,75 × 1,2 m (0,4 mm) | D | 724 409 | 920 000 |
| FFA 857 | Pontaqua KIT NORDIC fémfalú családi medence szett | 5,0 × 3,0 × 1,2 m | D | 598 425 | 760 000 |
| FFA 858 | Pontaqua KIT NORDIC kerek fémfalú családi medence szett | 4,6 × 1,2 m | D | 476 378 | 605 000 |
| FFA 860 | Pontaqua KIT GRAPHITE fémfalú családi medence szett | 7,3 × 3,75 × 1,2 m | D | 854 331 | 1 085 000 |
| FFA 861 | Pontaqua KIT GRAPHITE fémfalú családi medence szett | 6,1 × 3,75 × 1,2 m | D | 704 724 | 895 000 |
| FFA 867 | Pontaqua KIT WOOD kerek fémfalú családi medence szett | 4,6 × 1,2 m | D | 476 378 | 605 000 |
| FFA 869 | Pontaqua KIT WHITE kerek fémfalú családi medence szett | 4,6 × 1,2 m | D | 413 386 | 525 000 |

Pontaqua Adria medence

FFA 101



- Medence méret: Ø 3,5 × 0,9 m
- 0,3 mm vastag galvanizált redőzött acélfal
- 0,3 mm vastag UV álló belső fólia
- 29 mm vastag erős és stabil alsó és felső vezető sín
- A csomag tartalma: medencetest, fólia, 2 fokú kétágú létra, belógatós szkimmer/vízforgató (1700 l/h)

Tartozékok a csomagban



LÉTRA



VÍZFORGATÓ



BELSŐ FÓLIA



Pontaqua Velece medence

FFA 102



- Medence méret: Ø 4,6 × 0,9 m
- 0,3 mm vastag galvanizált redőzött acélfal
- 0,3 mm vastag UV álló belső fólia
- 29 mm vastag erős és stabil alsó és felső vezető sín
- A csomag tartalma: medencetest, fólia, 2 fokú kétágú létra, belógatós szkimmer/vízforgató (1700 l/h)

Tartozékok a csomagban



LÉTRA



VÍZFORGATÓ



BELSŐ FÓLIA



| Cikkszám | Megnevezés | Méret | Kedv. | Nettó ár | Bruttó ár |
|----------|---------------------------------|-------------|-------|----------|-----------|
| FFA 101 | ADRIA kombi merevfalú medence | Ø 3,5 × 0,9 | D | 164 567 | 209 000 |
| FFA 102 | VELENCE kombi merevfalú medence | Ø 4,6 × 0,9 | D | 221 260 | 281 000 |

Pontaqua Family Pool



PONTAQUA
Family Pool

Új Pontaqua medencecsalád, ami föld felett és földbe süllyesztve is telepíthető. Gyors és költséghatékony megoldás tartós és masszív családi medencére. Két féle külső burkolattal, négyféle méretben elérhető.

Fehér



MSA 101



MSA 102



MSA 103

- 0,4 mm vastag galvanizált redőzött acélfal
- 0,4 mm vastag UV álló belső fólia
- 0,6 mm vastag galvanizált acél oldaltámasz és könyöklő
- 29 mm vastag erős és stabil alsó és felső vezető sín
- A csomag tartalma: medencetest, fólia, 2 gégecső, szkimmer, befúvó



Tartozékok a csomagban



| Cikkszám | Megnevezés | Méret | Kedv. | Nettó ár | Bruttó ár |
|----------|----------------------------------|-------------|-------|----------|-----------|
| MSA 101 | Pontaqua Family Pool kerek fehér | Ø 3,0 x 1,2 | D | 211 024 | 268 000 |
| MSA 102 | Pontaqua Family Pool kerek fehér | Ø 3,6 x 1,2 | D | 236 220 | 300 000 |
| MSA 103 | Pontaqua Family Pool kerek fehér | Ø 4,6 x 1,2 | D | 318 110 | 404 000 |



PONTAQUA
Family Pool

Antracit



MSA 202



MSA 203

Fa mintázatú



MSA 302



MSA 303



Tartozékok a csomagban



| Cikkszám | Megnevezés | Méret | Kedv. | Nettó ár | Bruttó ár |
|----------|--------------------------------------|-------------|-------|----------|-----------|
| MSA 202 | Pontaqua Family Pool kerek antracit | Ø 3,6 × 1,2 | D | 264 567 | 336 000 |
| MSA 203 | Pontaqua Family Pool kerek antracit | Ø 4,6 × 1,2 | D | 356 693 | 453 000 |
| MSA 302 | Pontaqua Family Pool kerek fa mintás | Ø 3,6 × 1,2 | D | 264 567 | 336 000 |
| MSA 303 | Pontaqua Family Pool kerek fa mintás | Ø 4,6 × 1,2 | D | 356 693 | 453 000 |

Pontaqua Family Pool



PONTAQUA
Family Pool

Fa mintázatú



MSA 313

- 0,4 mm vastag galvanizált redőzött acélfal
- 0,4 mm vastag UV álló belső fólia
- 0,6 mm vastag galvanizált acél oldaltámasz és könyöklő
- 29 mm vastag erős és stabil alsó és felső vezető sín
- A csomag tartalma: medencetest, fólia, 2 gégecső, szkimmer, befúvó

Fehér



MSA 113



MSA 114

Grafit



MSA 213



MSA 214



Tartozékok a csomagban



| Cikkszám | Megnevezés | Méret | Kedv. | Nettó ár | Bruttó ár |
|----------|---------------------------------------|-----------------|-------|----------|-----------|
| MSA 113 | Pontaqua Family Pool ovális fehér | 4,9 × 3,6 × 1,2 | D | 347 244 | 441 000 |
| MSA 114 | Pontaqua Family Pool ovális fehér | 6,1 × 3,6 × 1,2 | D | 434 646 | 552 000 |
| MSA 213 | Pontaqua Family Pool ovális antracit | 4,9 × 3,6 × 1,2 | D | 390 551 | 496 000 |
| MSA 214 | Pontaqua Family Pool ovális antracit | 6,1 × 3,6 × 1,2 | D | 487 402 | 619 000 |
| MSA 313 | Pontaqua Family Pool ovális fa mintás | 4,9 × 3,6 × 1,2 | D | 390 551 | 496 000 |

Pontaqua famedencék

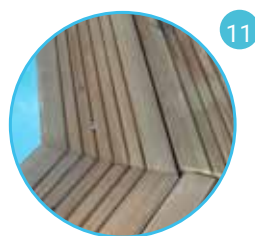
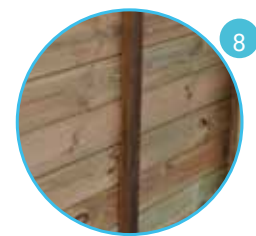
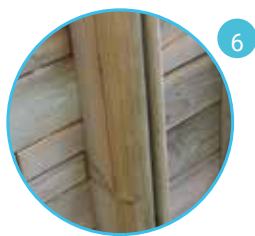
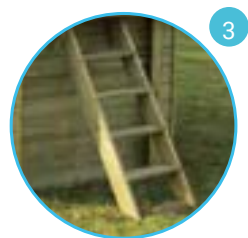
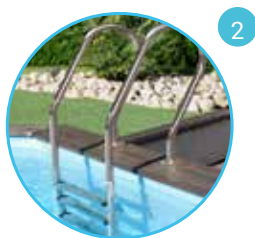
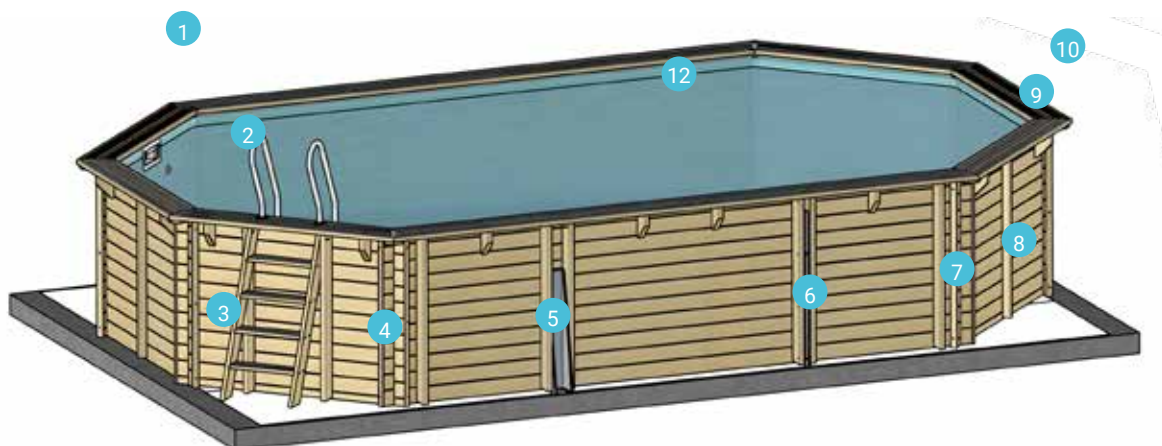
PONTAQUA
TIMBER

1. Rozsdamentes saroktakaró idomok
2. Fix rozsdamentes létra 3 db csúszásmentes felületű létrafokkal
3. A medence külső magasságához illeszthető falépcső
4. Éltakarások az esztétikus megjelenés érdekében
5. Oldaltámasztó elemek az aljzatbetonhoz rögzítéshez
6. Omega profil takarások egyes típusoknál

7. Egyszeri ütköztetésű fa elemek az illesztések letörése ellen
8. Függőleges oldalerősítések
9. Perem alátámasztások
10. Sarokerősítő alsó takaró elemek
11. Felső peremek (egyszerű 190 mm vagy dupla 2 x 145 mm)
12. Belső fólia rögzítésére szolgáló akasztóprofilos rögzítés sarkokon is

PONTAQUA
TIMBER



RENDELÉSRE
szállítási idő: 4-6 hét

| | FFA 903 | FFA 983 | FFA 968 |
|--------------------|---|--|--|
| Külméret | 4,00 x 1,19 m | 3,05 x 3,05 x 1,19 m | 5,36 x 3,36 x 1,17 m |
| Belméret | 3,43 x 1,16 m | 2,73 x 2,73 x 1,16 m | 5,03 x 3,03 x 1,16 m |
| Térfogat | 8 m ³ | 7,7 m ³ | 14,5 m ³ |
| Vízmélység | 1,09 m | 1,06 m | 1,06 m |
| Faminőség | Iv. Autokláv eljárással impregnált északi fenyőből készült faszerkezet | | |
| Falvastagság | 46 mm | 46 mm | 46 mm |
| Felső perem | Dupla 14,5 cm x 2 = 29 cm 2,8 cm | Szimpla 19 cm 2,8 cm | Dupla 14,5 cm x 2 = 29 cm 2,8 cm |
| Fém takaró | ✓ | - | ✓ |
| Fólia vastagság | 50/100 | 60/100 | 60/100 |
| Homokszűrő | 4 m ³ /h | 4 m ³ /h | 6 m ³ /h |
| Aljtakaró | Vastagság 200 g/m ² | Vastagság 200 g/m ² | Vastagság 200 g/m ² |
| Belső létra | Rozsdamentes acél | Rozsdamentes acél | Rozsdamentes acél |
| Külső lépcső | Fa | Fa | Fa |
| Statikai szerkezet | Nincs megtámasztó szerkezet | Rögzítő oldaltámaszos | Rögzítő oldaltámaszos |
| Aljzat | Nem kötelező az aljzatbeton, de ajánlott | Aljzatbeton szükséges | Aljzatbeton szükséges |
| Csomag méret | 356 x 356 x H 10 cm 1,27 m ³ L 120 x I 80 x H 78 cm - 95 kg L 205 x I 111 x H 59 cm - 544 kg | 351 x 351 x H 15 cm 1,86 m ³ L 120 x I 80 x H 78 cm - 160 kg L 305 x I 111 x H 45 cm - 590 kg | 561 x 381 x H 15 cm 3,21 m ³ L 130 x I 80 x H 78 cm - 138 kg L 400 x I 114 x H 65 cm - 800 kg |
| Kedvezmény | A | A | A |
| Nettó ár | 771 654 | 1 037 795 | 1 225 197 |
| Bruttó ár | 980 000 | 1 318 000 | 1 556 000 |

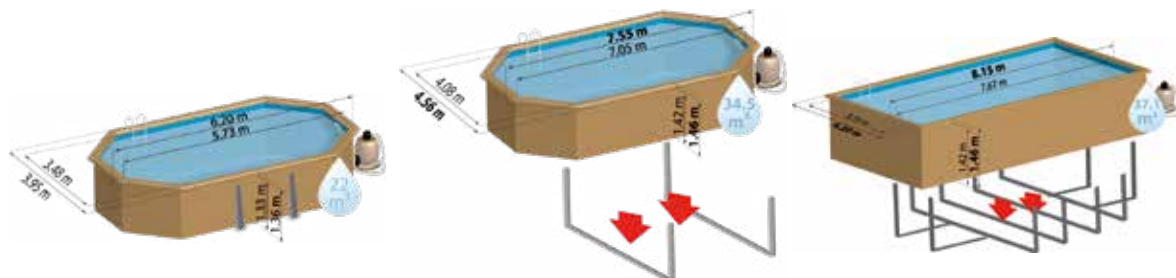

| | FFA 969 | FFA 975 | FFA 985 |
|--------------------|---|--|--|
| Külméret | 6,20 x 3,95 x 1,36 m | 7,55 x 4,56 x 1,46 m | 8,15 x 4,20 x 1,46 m |
| Belméret | 5,90 x 3,65 x 1,30 m | 7,05 x 4,08 x 1,42 m | 7,67 x 3,73 x 1,42 m |
| Térfogat | 23 m ³ | 34,5 m ³ | 37 m ³ |
| Vízmélység | 1,20 m | 1,36 m | 1,36 m |
| Faminőség | Iv. Autokláv eljárással impregnált északi fenyőből készült faszerkezet | | |
| Falvastagság | 46 mm | 46 mm | 46 mm |
| Felső perem | Dupla 14,5 cm x 2 = 29 cm 2,8 cm | Dupla 14,5 cm x 2 = 29 cm 2,8 cm | Dupla 14,5 cm x 2 = 29 cm 3,6 cm |
| Fém takaró | ✓ | ✓ | ✓ |
| Fólia vastagság | 75/100 | 75/100 | 75/100 |
| Homokszűrő | 8 m ³ /h | 10 m ³ /h | 10 m ³ /h - 2 skimmer |
| Aljtakaró | Vastagság 200 g/m ² | Vastagság 200 g/m ² | Vastagság 200 g/m ² |
| Belső létra | Rozsdamentes acél | Rozsdamentes acél | Rozsdamentes acél |
| Külső lépcső | Fa | Fa | Fa |
| Statikai szerkezet | Rögzítő oldaltámaszos | Rejtett acél támaszos (ipe system) | Rejtett acél támaszos (ipe system) |
| Aljzat | Aljzatbeton szükséges | Aljzatbeton szükséges | Aljzatbeton szükséges |
| Csomag méret | 646 x 442 x H 15 4,29 m ³ L 120 x I 80 x H 100 cm - 270 kg L 405 x I 111 x H 57 cm - 1040 kg | 764 x 497 x H 17 cm 6,46 m ³ *L 200 x I 80 x H 100 cm - 410 kg | 856 x 461 x H 17 cm 6,72 m ³ L 200 x I 80 x H 100 cm - 481 kg L 405 x I 111 x H 77 cm - 1572 kg |
| Kedvezmény | A | A | A |
| Nettó ár | 1 832 283 | 2 459 843 | 2 897 638 |
| Bruttó ár | 2 327 000 | 3 124 000 | 3 680 000 |

Védőtakarók Timber fa medencékhez

PONTAQUA
TIMBER

Extra erős PVC ponyva (580 g/ m²), konfekcionálva a Timber famedencék speciális formájára. Ellenáll a téli igénybevételnek, alkalmas a medence téliesítésére.



| Cikkszám | Megnevezés | Méret | Vastagság | Kedv. | Nettó ár | Bruttó ár |
|----------|-----------------------------|-----------------|-----------|-------|----------|-----------|
| FFF 966 | Pontaqu Timber védőtakaró | Ø 2,95 × 0,98 m | | D | 96 063 | 122 000 |
| FFF 902 | Pontaqu Timber védőtakaró | Ø 4,12 m | | D | 132 283 | 168 000 |
| FFF 983 | Pontaqu Timber védőtakaró | 3,05 × 3,05 m | | D | 77 953 | 99 000 |
| FFF 958 | Pontaqu Timber védőtakaró | 4,0 × 2,5 m | | D | 94 488 | 120 000 |
| FFF 984 | Pontaqu Timber védőtakaró | 6,0 × 4,0 m | | D | 190 551 | 242 000 |
| FFF 985 | Pontaqu Timber védőtakaró | 8,0 × 4,0 m | | D | 231 496 | 294 000 |
| FFF 952 | Pontaqu Timber védőtakaró | 5,51 × 3,51 m | | D | 151 181 | 192 000 |
| FFF 957 | Pontaqu Timber védőtakaró | 6,37 × 4,12 m | | D | 215 748 | 274 000 |
| FFF 965 | Pontaqu Timber védőtakaró | 6,72 × 4,72 m | | D | 230 709 | 293 000 |
| FFF 974 | Pontaqu Timber védőtakaró | 8,52 × 4,55 m | | D | 295 276 | 375 000 |
| FFE 983 | Pontaqu Timber szolártakaró | 3 × 3 m | 400 µ | C | 40 157 | 51 000 |
| FFE 958 | Pontaqu Timber szolártakaró | 4,0 × 2,5 m | 400 µ | C | 42 520 | 54 000 |
| FFE 984 | Pontaqu Timber szolártakaró | 6,0 × 4,0 m | 400 µ | C | 81 890 | 104 000 |
| FFE 985 | Pontaqu Timber szolártakaró | 8,0 × 4,0 m | 400 µ | C | 111 024 | 141 000 |
| FFE 952 | Pontaqu Timber szolártakaró | 5,53 × 3,51 m | 400 µ | C | 59 843 | 76 000 |
| FFE 957 | Pontaqu Timber szolártakaró | 6,37 × 4,12 m | 400 µ | C | 87 402 | 111 000 |
| FFE 965 | Pontaqu Timber szolártakaró | 6,72 × 4,72 m | 400 µ | C | 120 472 | 153 000 |
| FFE 974 | Pontaqu Timber szolártakaró | 8,52 × 4,55 m | 400 µ | C | 147 244 | 187 000 |
| FFD 902 | Pontaqu Timber belső fólia | Ø 4,12 m | 0,5 mm | D | 126 772 | 161 000 |
| FFD 958 | Pontaqu Timber belső fólia | 4,0 × 2,5 m | 0,75 mm | D | 204 724 | 260 000 |
| FFD 954 | Pontaqu Timber belső fólia | 6,0 × 4,0 m | 0,75 mm | D | 307 087 | 390 000 |
| FFD 955 | Pontaqu Timber belső fólia | 8,0 × 4,0 m | 0,75 mm | D | 422 835 | 537 000 |
| FFD 952 | Pontaqu Timber belső fólia | 5,51 × 3,51 m | 0,6 mm | D | 191 339 | 243 000 |
| FFD 957 | Pontaqu Timber belső fólia | 6,37 × 4,12 m | 0,75 mm | D | 270 866 | 344 000 |
| FFD 965 | Pontaqu Timber belső fólia | 6,72 × 4,72 m | 0,75 mm | D | 411 024 | 522 000 |

WPC medencék

RENDELÉSRE
szállítási idő: 4-6 hét

A WPC (Wood-Plastic Composite) fa-műanyag kompozit medence innovatív megoldás földfeletti vagy földbesüllyesztett medence megvalósítására. Az időtálló, kezelést nem igénylő, erős WPC oldalpanelek sínes fém oszlopokkal csatlakoznak egymáshoz. A szerkezet szereléséhez nincs szükség szerszámra. Az akasztó profi-

los, extra erős, 0,6 mm vastag belső fólia behelyezése után azonnal feltölthető. A medence szett tartalmazza a rozsdamentes létrát, medence anyagából készült külső létrát, homokszűrő gépészetet, szkimmert és a befűvőt, valamint alátét geotextiliát.



| | FFA 914 | FFA 915 | FFA 916 | FFA 917 | FFA 918 |
|-----------------------|--------------|--------------|--------------|--------------|--------------------|
| Medence forma | ● | ● | ● | ● | ■ |
| Medence méret | 410 cm | 524 x 386 cm | 664 x 386 cm | 804 x 386 cm | 606 x 326 x 124 cm |
| Szükséges alapterület | 450 x 450 cm | 564 x 506 cm | 704 x 506 cm | 844 x 506 cm | 806 x 526 cm |
| Mélység | 124 cm | 124 cm | 124 cm | 124 cm | 124 cm |
| Térfogat | 11000 L | 16210 L | 21500 L | 27000 L | 17875 L |
| Súly | 705 KG | 960 KG | 1220 KG | 1450 KG | 1220 kg |
| Csomag | 1/170 x 130 | 1/170 x 130 | 1/170 x 150 | 1/170 x 150 | 1/170 x 130 |
| Homokszűrő | 4 m³/H | 6 m³/H | 6 m³/H | 6 m³/H | 6 m³/H |
| Létra | ✓ | ✓ | ✓ | ✓ | ✓ |
| Aljtakaró | ✓ | ✓ | ✓ | ✓ | ✓ |
| Kedvezmény | A | A | A | A | A |
| Nettó ár | 1 853 543 | 2 401 575 | 2 925 197 | 3 444 882 | 3 481 890 |
| Bruttó ár | 2 354 000 | 3 050 000 | 3 715 000 | 4 375 000 | 4 422 000 |



Kompozit gépház



FKT 124



| Cikkszám | Megnevezés | Méret | Kedv. | Nettó ár | Bruttó ár |
|----------|--------------------------|------------------|-------|----------|-----------|
| FKT 124 | Pontaqua kompozit gépház | 80 x 60 x 115 cm | A | 251 969 | 320 000 |

Modena kerek medencék



Német precizitás, kitűnő minőség és robusztus medencék, ez a Hobby Pool. A Modena és Monaco medencék széles választékot nyújtanak.

Kerek és ovális kivitelben, masszív acélpalásstal, erős fagyálló fóliával 0,6 és 0,8 mm vastagságban. Szkimmer és vízbefúvó kivágással. A medencék megfelelő műszaki előkészítés mellett süllyeszthetőek.

| Cikkszám | Megnevezés | Méret | Kedv. | Nettó ár | Bruttó ár |
|----------|----------------|----------------------------------|-------|----------|-----------|
| MHP 004 | Modena medence | 4,5 × 0,9 m 0,6 mm | C | 288 189 | 366 000 |
| MHP 012 | Modena medence | 3,5 × 1,2 m 0,6 mm | C | 325 197 | 413 000 |
| MHP 013 | Modena medence | 4,0 × 1,2 m 0,6 mm | C | 379 528 | 482 000 |
| MHP 014 | Modena medence | 4,5 × 1,2 m 0,6 mm | C | 418 110 | 531 000 |
| MHP 015 | Modena medence | 5,0 × 1,2 m 0,6 mm | C | 481 890 | 612 000 |
| MHP 016 | Modena medence | 6,0 × 1,2 m 0,6 mm | C | 624 409 | 793 000 |
| MHP 022 | Modena medence | 3,5 × 1,2 m 0,8 mm homok stílus | C | 379 528 | 482 000 |
| MHP 024 | Modena medence | 4,5 × 1,2 m 0,8 mm homok stílus | C | 495 276 | 629 000 |
| MHP 042 | Modena medence | 3,5 × 1,2 m 0,8 mm szürke stílus | C | 379 528 | 482 000 |
| MHP 043 | Modena medence | 4,5 × 1,2 m 0,8 mm szürke stílus | C | 495 276 | 629 000 |

Monaco ovális medencék



A Monaco ovális medencéket a robusztus és masszív acélpalást, valamint az erős fagyálló fólia jellemzi. A fólia vastagsága 0,6 és 0,8 mm. Az ovális medencéket csak süllyesztve lehet telepíteni, a süllyesztést, masszív beton alap és a párhuzamos oldalon támasztófal építése előzi meg. A medencéket megfelelő műszaki előkészítés mellett kell telepíteni.

| Cikkszám | Megnevezés | Méret | Kedv. | Nettó ár | Bruttó ár |
|----------|----------------|---------------------------------------|-------|----------|-----------|
| MHP 111 | Monaco medence | 3,2 × 5,25 × 1,2 m 0,6 mm | C | 420 472 | 534 000 |
| MHP 114 | Monaco medence | 4,16 × 8,00 × 1,2 m 0,6 mm | C | 692 126 | 879 000 |
| MHP 133 | Monaco medence | 3,5 × 700 × 1,2 m 0,8 mm homok stílus | C | 644 094 | 818 000 |

Pontaqua Tierra INGROUND POOL

PONTAQUA
TIERRA
INGROUND POOL SYSTEM



- 0,7 mm vastag, sima felületű acélpalást
- 0,8 mm akasztóprofilos belső fólia
- robusztus, extrudált alsó és felső rögzítő sín
- szkimmer és befúvó perforáció
- kék, homok és szürke fóliaszínek
- fólia színéhez színben illeszkedő műanyag profilok
- 1,5 m-es mélység

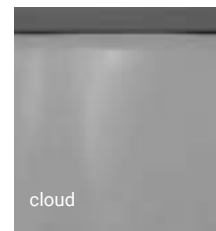

| Cikkszám | Megnevezés | Méret | Forma | Kedv. | Nettó ár | Bruttó ár |
|----------|--------------------------------|-------------------|-------|-------|----------|-----------|
| MPA 103 | TIERRA BLUE POOL süllyesztett | 3,0 x 1,5 m | ● | C | 385 827 | 490 000 |
| MPA 104 | TIERRA BLUE POOL süllyesztett | 4,0 x 1,5 m | ● | C | 535 433 | 680 000 |
| MPA 105 | TIERRA BLUE POOL süllyesztett | 5,0 x 1,5 m | ● | C | 637 008 | 809 000 |
| MPA 205 | TIERRA BLUE POOL süllyesztett | 5,0 x 3,0 x 1,5 m | ● | C | 544 094 | 691 000 |
| MPA 206 | TIERRA BLUE POOL süllyesztett | 6,0 x 3,0 x 1,5 m | ● | C | 614 961 | 781 000 |
| MPA 207 | TIERRA BLUE POOL süllyesztett | 7,0 x 3,0 x 1,5 m | ● | C | 669 291 | 850 000 |
| MPA 208 | TIERRA BLUE POOL süllyesztett | 8,0 x 4,0 x 1,5 m | ● | C | 874 803 | 1 111 000 |
| MPA 113 | TIERRA SAND POOL süllyesztett | 3,0 x 1,5 m | ● | C | 385 827 | 490 000 |
| MPA 114 | TIERRA SAND POOL süllyesztett | 4,0 x 1,5 m | ● | C | 535 433 | 680 000 |
| MPA 115 | TIERRA SAND POOL süllyesztett | 5,0 x 1,5 m | ● | C | 637 008 | 809 000 |
| MPA 215 | TIERRA SAND POOL süllyesztett | 5,0 x 3,0 x 1,5 m | ● | C | 544 094 | 691 000 |
| MPA 216 | TIERRA SAND POOL süllyesztett | 6,0 x 3,0 x 1,5 m | ● | C | 614 961 | 781 000 |
| MPA 217 | TIERRA SAND POOL süllyesztett | 7,0 x 3,0 x 1,5 m | ● | C | 669 291 | 850 000 |
| MPA 225 | TIERRA CLOUD POOL süllyesztett | 5,0 x 3,0 x 1,5 m | ● | C | 544 094 | 691 000 |
| MPA 226 | TIERRA CLOUD POOL süllyesztett | 6,0 x 3,0 x 1,5 m | ● | C | 614 961 | 781 000 |
| MPA 227 | TIERRA CLOUD POOL süllyesztett | 7,0 x 3,0 x 1,5 m | ● | C | 669 291 | 850 000 |
| MPA 228 | TIERRA CLOUD POOL süllyesztett | 8,0 x 4,0 x 1,5 m | ● | C | 874 803 | 1 111 000 |

Pontaqua Tierra PANEL POOL

PONTAQUA
TIERRA
PANEL POOL SYSTEM

RENDELÉSRE
szállítási idő: 4-6 hét



- 0,7 mm vastag galvanizált, szinterezett acél palást
- Masszív élhajlított illesztésekkel egymáshoz csavarozott elemek
- Akár íves kivitelben is
- Süllyesztett- és feszített víztükrű lehetőség
- 0,8 mm vastag előregyártott UV- és klórálló akasztó profilos belső fólia több színben
- Római lépcső beépítési lehetőség
- Gyorsan kivitelezhető
- 10 év garancia

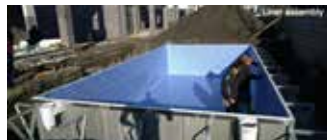

Min. 25 cm vastag vasalt aljzatbetonra kell az acélpaneleket felállítani. Ezeket csavaros rögzítéssel egymás mellé kell illeszteni, ügyelve a függőleges és vízszintes beállításokra.

A kész medenceszerkezetbe könnyen beépíthető minden faliátvezetés, reflektor, stb. A véglegesen beállított oldalfalpanelek merevítéseit az andráskereszt rendszerű támaszok min. 20 cm-es külső betonozása fogja biztosítani.

A 0,8 mm vastag akasztóprofilos fólia előregyártott. Elhelyezése gyors és egyszerű, a fólia alá geotextíliát kell a betonaljzatra helyezni.

Akár egy üvegszálás római lépcső is rendelhető a paneles medencékhez. Ezek a fóliázás előtt kerülnek beszerelésre.

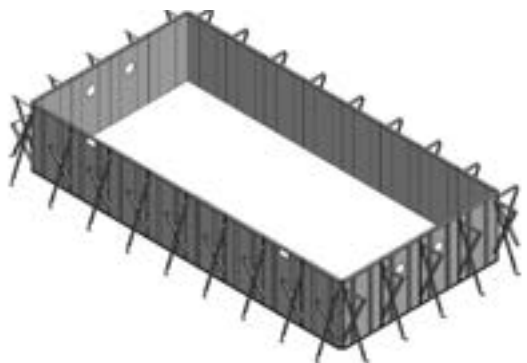

TIERRA PANEL POOL SZERKEZETE

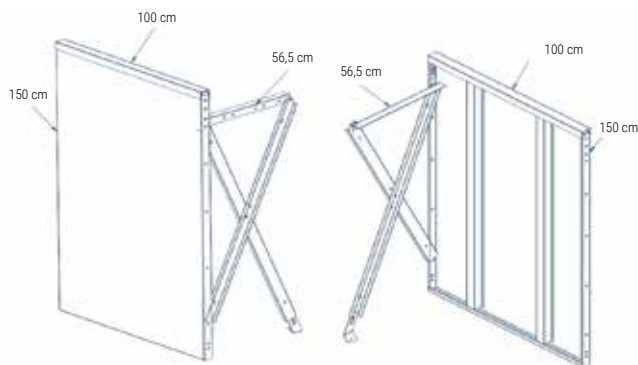

A PANALEK MÉRETEI

| Cikkszám | Megnevezés | Méret | Fólia színe | Kedv. | Nettó ár | Bruttó ár |
|----------|---|-------------------|-------------|-------|-----------|-----------|
| MPP 106 | TIERRA PANEL POOL modulpaneles, süllyesztett víztükrű medenceszerkezet 0,8 mm | 6,0 × 3,0 × 1,5 m | kék | C | 1 779 528 | 2 260 000 |
| MPP 107 | TIERRA PANEL POOL modulpaneles, süllyesztett víztükrű medenceszerkezet 0,8 mm | 7,0 × 3,0 × 1,5 m | kék | C | 2 011 024 | 2 554 000 |
| MPP 108 | TIERRA PANEL POOL modulpaneles, süllyesztett víztükrű medenceszerkezet 0,8 mm | 8,0 × 4,0 × 1,5 m | kék | C | 2 411 811 | 3 063 000 |
| MPP 206 | TIERRA PANEL POOL modulpaneles, süllyesztett víztükrű medenceszerkezet, üvegszálás külső lépcsővel 0,8 mm | 6,0 × 3,0 × 1,5 m | kék | C | 2 207 087 | 2 803 000 |
| MPP 207 | TIERRA PANEL POOL modulpaneles, süllyesztett víztükrű medenceszerkezet, üvegszálás külső lépcsővel 0,8 mm | 7,0 × 3,0 × 1,5 m | kék | C | 2 438 583 | 3 097 000 |
| MPP 208 | TIERRA PANEL POOL modulpaneles, süllyesztett víztükrű medenceszerkezet, üvegszálás külső lépcsővel 0,8 mm | 8,0 × 4,0 × 1,5 m | kék | C | 2 839 370 | 3 606 000 |
| MPP 307 | TIERRA PANEL POOL modulpaneles, feszített víztükrű medenceszerkezet 0,8 mm | 7,0 × 3,0 × 1,5 m | kék | C | 2 970 079 | 3 772 000 |
| MPP 308 | TIERRA PANEL POOL modulpaneles, feszített víztükrű medenceszerkezet 0,8 mm | 8,0 × 4,0 × 1,5 m | kék | C | 4 392 126 | 5 578 000 |
| LPP 001 | TIERRA PANEL POOL üvegszálás külső lépcső | 2,0 × 1,0 × 1,0 | | C | 427 559 | 543 000 |

TIERRA INGROUND

Ovális és kör formájú, merevfalú medence

A Tierra Inground Pool család ovális és kör formában kapható. Gyors és olcsó megoldás tartós medence építésére. A csomag tartalmazza az alsó és felső műanyag síneket, a galvanizált, szinterezett, hosszú élettartamú acélpalástot, a belső fóliát, egy szkimmert és két befúvót.

A medence formájának tervezési és betonozási munkálatait megspóroljuk. Csupán 25 cm betonajzat szükséges alá. Az ovális medencéhez a hosszanti oldalon zsalukő támfal is szükséges a telepítéshez. A szkimmer és a befúvók helye a paláston előre ki van vágva. Gyorsan szerelhető, lehetőség van római lépcső integrálásra és burkolható a pereme. A telepítése egyszerű, így akár egy héten belül készen is lehet, mivel lényegesen kevesebb szakipari munkára van szükség.



PONTAQUA
TIERRA
INGROUND POOL SYSTEM

TIERRA PANEL

Szögletes formájú, paneles medence

A Tierra Panel Pool medencék szögletes formájúak. Oldalfaluk hosszú élettartamú, előre gyártott panelekből áll, amik könnyen szinterezhetőek, egymáshoz illeszthetőek és összecsavarozhatóak. A száraz kötések miatt gyorsan szerelhetőek.

Az oldalfalak külső oldalán lévő keresztmerekítőkkel egyszerűen vízszintbe állíthatóak. Támfalra nincs szükség, csak az aljzatbetonra, valamint a panelek felállítását követően a támaszokat lerögzítő 30-35 cm vastagságú felbetonra.

Egy szkimmer és két befúvó előre ki van vágva a paneleken, és ezeket a csomag tartalmazza. A panelek lehetővé teszik világítás könnyű beszerelését. 5-10 évente fóliacserevel megújítható a medence.

A tervezés és kivitelezés időtartama és költsége töredéke egy betonozott medence építéséhez képest. A végeredmény mégis egy szemet gyönyörködtető, nagyszerű fürdési élményt nyújtó medence, ami a kert díszé is egyben.



PONTAQUA
TIERRA
PANEL POOL SYSTEM

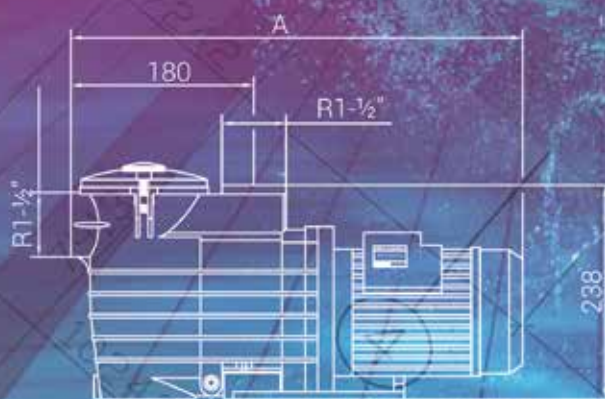

Gépészeti berendezések

| | |
|---------------|----|
| Szivattyúk | 32 |
| Szűrő szettek | 34 |
| Szűrőközegek | 37 |
| Szűrőbetétek | 40 |

Pontaqua szivattyúk

SZG 030
SZG 050SZG 060
SZG 080
SZG 090
SZG 110
SZG 140SZG 170
SZG 220

- szűrőházzal egybeépített szivattyú
- a szivattyúház és járókerék műanyag

- alacsony zaj
- nagy hatékonyság
- 1-1/2"-os belső menetes

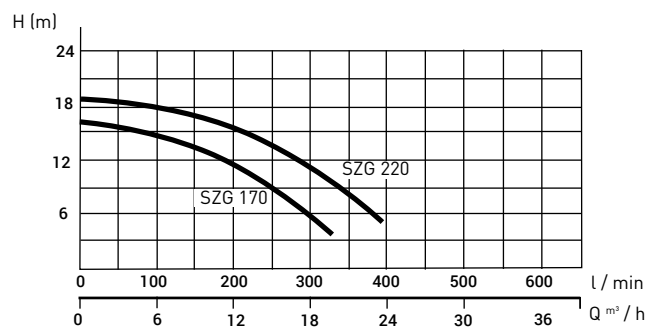
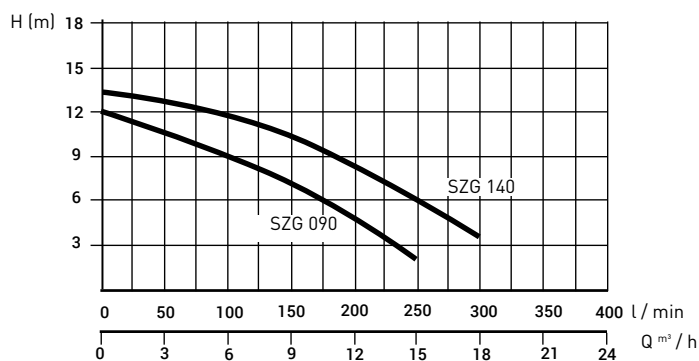
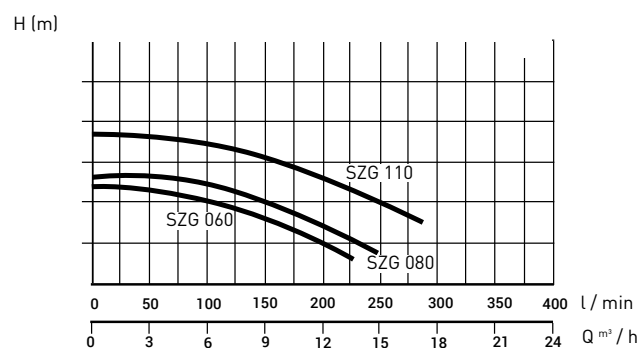
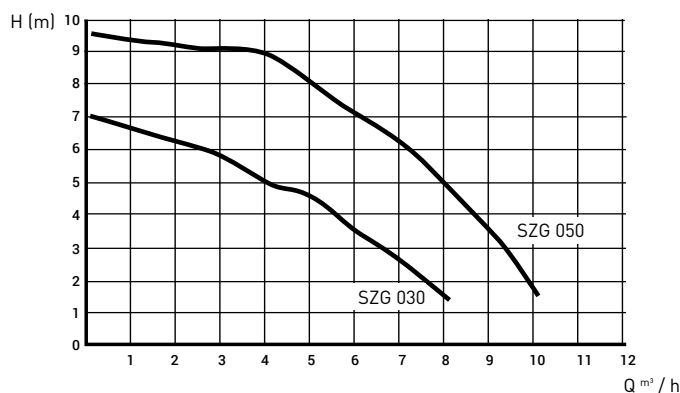

| Cikkszám | Megnevezés | Kedv. | Nettó ár | Bruttó ár |
|----------|---|-------|----------|-----------|
| SZG 030 | Pontaqua Szivattyú előszűrővel 4 m³/h 0,25 kW | C | 41 732 | 53 000 |
| SZG 050 | Pontaqua Szivattyú előszűrővel 6 m³/h 0,4 kW | C | 46 457 | 59 000 |
| SZG 060 | Pontaqua Szivattyú előszűrővel 7 m³/h 0,55 kW | C | 54 331 | 69 000 |
| SZG 080 | Pontaqua Szivattyú előszűrővel 8 m³/h 0,6 kW | C | 60 630 | 77 000 |
| SZG 090 | Pontaqua Szivattyú előszűrővel 9 m³/h 0,8 kW | C | 62 992 | 80 000 |
| SZG 110 | Pontaqua Szivattyú előszűrővel 12 m³/h 1,0 kW | C | 66 142 | 84 000 |
| SZG 140 | Pontaqua Szivattyú előszűrővel 14 m³/h 1,0 kW | C | 69 291 | 88 000 |
| SZG 170 | Pontaqua Szivattyú előszűrővel 17 m³/h 1,0 kW | C | 82 677 | 105 000 |
| SZG 220 | Pontaqua Szivattyú előszűrővel 22 m³/h 1,5 kW | C | 91 339 | 116 000 |

PowerFlo II

Powerline
by **HAYWARD**



- önfelszívó szivattyú, gazdaságos motorokkal szerelt, kiváló hatékonysággal üzemel
- erősített vegyszerálló szűrőházzal rendelkezik
- szállító teljesítménye 4 m³/h-tól 17 m³/h-ig választható
- a megnövelt előszűrő miatt ritkábban szükséges a szűrőkosár tisztítása, karbantartása rendkívül egyszerű
- a könnyű téliesítés érdekében az előszűrő ház leeresztő csavarral rendelkezik
- gégecsöves vagy nyomócsöves csatlakozás

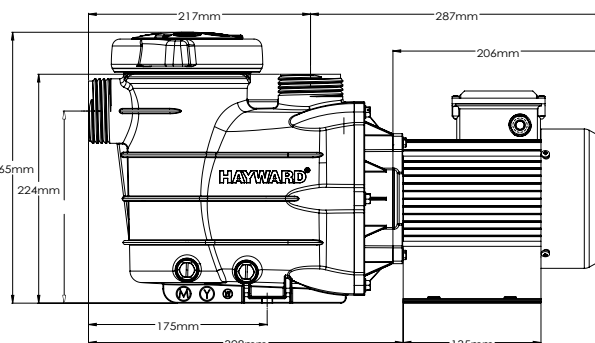
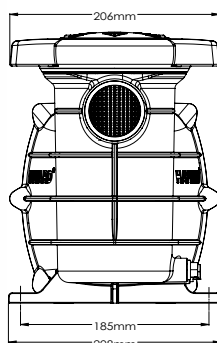
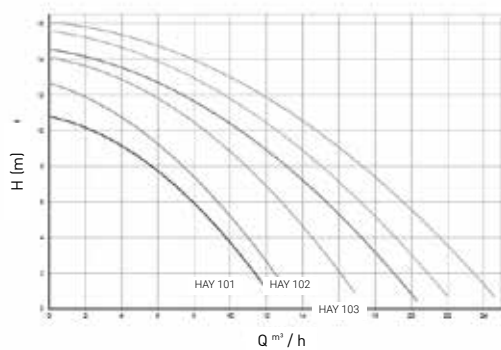

| Cikkszám | Megnevezés | Kedv. | Nettó ár | Bruttó ár |
|----------|---|-------|----------|-----------|
| HAY 101 | Powerline szivattyú 0,25 kW 4 m ³ /h 1~1-1/2" | F | 88 976 | 113 000 |
| HAY 102 | Powerline szivattyú 0,33 kW 6 m ³ /h 1~1-1/2" | F | 96 850 | 123 000 |
| HAY 103 | Powerline szivattyú 0,50 kW 8 m ³ /h 1~1-1/2" | F | 103 937 | 132 000 |
| HAY 104 | Powerline szivattyú 0,75 kW 11 m ³ /h 1~1-1/2" | F | 111 024 | 141 000 |
| HAY 105 | Powerline szivattyú 1,00kW 13 m ³ /h 1~1-1/2" | F | 126 772 | 161 000 |
| HAY 106 | Powerline szivattyú 1,5 kW 17 m ³ /h 1~1-1/2" | F | 133 858 | 170 000 |

Homokszűrő egységek

Sandy vízforgatók

POOLTREND

 VHO 041
VHO 051

 VHO 081
VHO 111

- homokszűrős vízforgatók, 4-6 állású váltószeleppel
- előszűrős szivattyúval
- aknába vagy föld felett is telepíthető
- gégecsöves (tömlőcsatlakozóval) vagy PVC csöves bekötésre is alkalmas
- részei: szűrőtartály szűrőtárcsával, felső váltószelep, nyomásmérő, szivattyú, flexi cső a szivattyú és váltószelep összekötéséhez

- Javasolt szűrőhomok: 0,4-0,8 mm szemcseméret
- Hálózati feszültség: 220-240V~50Hz
- Védettség: IPX5

| Cikkszám | Megnevezés | Kedv. | Nettó ár | Bruttó ár |
|----------|--|-------|----------|-----------|
| VHO 041 | Sandy 4 homokszűrős vízforgató 4 m³/h | C | 70 866 | 90 000 |
| VHO 051 | Sandy 6 homokszűrős vízforgató 6 m³/h | C | 77 953 | 99 000 |
| VHO 081 | Sandy 8 plus homokszűrős vízforgató 8 m³/h | C | 106 299 | 135 000 |
| VHO 111 | Sandy 11 max homokszűrős vízforgató 11m³/h | C | 127 559 | 162 000 |

FLOWCLEAR homokszűrő

Bestway

| Cikkszám | Megnevezés | Kedv. | Nettó ár | Bruttó ár |
|----------|--|-------|----------|-----------|
| VPA 032 | Flowclear Homokszűrő 5,6 m³/h +ChemConnect vegyszeradagoló | C | 66 921 | 84 990 |
| VPA 034 | Flowclear Homokszűrő 3 m³/h + ChemConnect vegyszeradagoló | C | 46 449 | 58 990 |
| VPA 035 | Flowclear homokszűrő 11 m³/h + ChemConnect vegyszeradagoló | C | 100 780 | 127 990 |

Hayward Powerline vízforgatók

Powerline
by HAYWARD

- a szivattyú az előszűrővel egybeépített
- 6 állású váltószelep
- felül szelepelts változatban kapható
- a rendszer ellenáll a fokozott kültéri igénybevételnek is
- gégecsöves vagy nyomócsöves csatlakozás
- 5 év garancia tartályra, 2 év szivattyúra

| Cikkszám | Megnevezés | Kedv. | Nettó ár | Bruttó ár |
|----------|--|-------|----------|-----------|
| VHO 049 | Hayward Powerline 5 m³/h (1½") D350 TOP | F | 166 929 | 212 000 |
| VHO 069 | Hayward Powerline 6 m³/h (1½") D400 TOP | F | 177 165 | 225 000 |
| VHO 089 | Hayward Powerline 8 m³/h (1½") D500 TOP | F | 227 559 | 289 000 |
| VHO 119 | Hayward Powerline 10 m³/h (1½") D500 TOP | F | 233 858 | 297 000 |
| VHO 149 | Hayward Powerline 14 m³/h (1½") D600 TOP | F | 253 543 | 322 000 |

Medence mellé helyezhető vízforgatók

Bestway



VPA 014

VPA 018

VPA 019

BWA 094

| Cikkszám | Megnevezés | Kedv. | Nettó ár | Bruttó ár |
|----------|---|-------|----------|-----------|
| VPA 014 | Flowclear™ vízforgató 1,25 m ³ /h - Bestway | D | 14 953 | 18 990 |
| VPA 018 | Flowclear™ vízforgató 2 m ³ /h - Bestway | D | 16 528 | 20 990 |
| VPA 019 | Flowclear™ vízforgató 3 m ³ /h - Bestway | D | 18 890 | 23 990 |
| BWA 094 | Bestway Flowclear medence szivattyú 5,6 m ³ /h | C | 36 213 | 45 990 |

Aqualoon vízforgató

POOLTREND



* 1 adag szűrőtöltetet tartalmaz

- szállítási kapacitás: 3000 liter/h
- a szivattyú gravitációs ráfolyó rendszerű
- maximális vízhőmérséklet 32°C
- teljesítmény: 230 V / 100 W
- tartály átmérő: Ø 200 mm
- csatlakozó: Ø 32/38 mm
- alaplemez
- 320 g Aqualoon szűrőközegre van szükség
- akár 20 m³-es medencéhez

| Cikkszám | Megnevezés | Kedv. | Nettó ár | Bruttó ár |
|----------|--|-------|----------|-----------|
| VHO 320 | Pooltrend AQUALOON vízforgató 3 m ³ / h, 100 W* | C | 44 094 | 56 000 |

Aqualoon PLUS vízforgató

POOLTREND



* 1 adag szűrőtöltetet tartalmaz

- szállítási kapacitás: 7000 liter / h
- a szivattyú gravitációs ráfolyó rendszerű
- maximális vízhőmérséklet 32°C
- teljesítmény: 230 V / 450 W
- tartály átmérő: Ø 385 mm
- csatlakozó: Ø 32/38 mm
- alaplemez
- 445 g Aqualoon szűrőközegre van szükség
- akár 30 m³-es medencéhez

| Cikkszám | Megnevezés | Kedv. | Nettó ár | Bruttó ár |
|----------|--|-------|----------|-----------|
| VHO 321 | Pooltrend AQUALOON Plus vízforgató 7 m ³ /h | C | 74 016 | 94 000 |

Peremre szerelhető vízforgatók

VPE 040
VPE 044

A szivattyú, szűrő, szkimmer és a befúvó egy egységet képez. A vízforgatót a medence peremére rögzítve a víz alá merítve használhatjuk. A szennyezett vizet a szivattyú a szkimmerbe helyezett papírszűrőn keresztül szívja be, majd a befúvón át juttatja vissza a medencébe. Nincs szükség a fal áttörésére. A papírszűrőt ajánlott hetente tisztítani és három havonta cserélni, de ez erősen függ a medence terhelésétől.

VPA 026
VPA 041

Bestway



- a nagy kapacitású tartály beszívja az úszó leveleket és egyéb szennyeződések
- könnyen felszerelhető, nem igényel plusz tömlőt vagy adaptert fémvázis vagy felfújható karimájú medencéhez
- halk működés
- minden földfeletti medencével kompatibilis (1100-31700 l), kivéve a fémfalas medencéket
- csak akkumulátoros, vagy kézi medence porszívó használata lehetséges
- az 58012 III szűrőpatronnal kompatibilis (FFH 017)

| Cikkszám | Megnevezés | Kedv. | Nettó ár | Bruttó ár |
|----------|---|-------|----------|-----------|
| VPE 040 | Peremre szerelhető vízforgató GRE 2 m ³ /h | C | 56 693 | 72 000 |
| VPE 044 | Peremre szerelhető vízforgató GRE 4 m ³ /h | C | 65 354 | 83 000 |
| VPA 026 | Flowclear szkimmer és vízforgató egyben "COMBO" 2,5 m ³ /h | C | 44 874 | 56 990 |
| VPA 041 | Flowclear szkimmer és vízforgató egyben "COMBO" 4 m ³ /h | C | 54 323 | 68 990 |

Szűrőközegek

A medencevízbe, különösen a kültéri medencék esetében jelentős mennyiségű szennyező anyag kerül, amiket a szűrőtartályba helyezett szűrőközegek hivatott eltávolítani. A szűrés minősége, és az optimális szűrőközegek kiválasztása több tényezőtől függ, ezek közül csak néhányat emelnénk ki.

| Szennyeződés típusa | Méret (mikron) | Részecskék részaránya (súlyszázalék) |
|----------------------|----------------|--------------------------------------|
| Durva por | 100 - 200 | 85% |
| Finom por | 10 - 25 | 10% |
| Emberi haj | 70 - 100 | 2,5% |
| Nagyszemcséjű pollen | 60 - 80 | 2% |
| Finom pollen | 15 - 30 | 0,2% |
| Elhalt bőrszálak | 10 - 30 | 0,15% |
| Pihe | 60 - 80 | 0,1% |
| Algák | 10 - 200 | 0,1% |
| Baktériumok | 0,5 - 5 | 0,003% |

Minden szűrőközegre érvényes: minél lassabb az áramlási sebesség, annál jobb a szűrés hatékonysága.

A medencés gyakorlatban a szűrőtartályokat a magánmedencékhez 50 m/óra lineáris átfolyási sebességre tervezik (a tartály térfogatára erre az átfolyási sebességre van megadva) – ennél gyorsabb áramlás esetén már nem lenne elégséges a szűrés hatékonysága. Viszont amennyiben enyhén túlméretezett szűrőt alkalmazunk, ezzel az áramlási sebesség csökken, és a szűrés hatékonysága is jelentősen megnő.

Az áramlási sebesség csökkentésének a visszamosás hatékonysága szab határt – emiatt előnyt élveznek egyrészt a változtatható fordulatszámú szivattyúk, másrészt a kisebb fajsúlyú szűrőközegek.

Céljaink közt szerepel, hogy a medencevíz szűrésre is célszerű, jó hatásfokú alternatívákat kínáljunk a szűrőközegek tekintetében is. Választékunkkal különböző méretű, jellegű és elhelyezkedésű medencék igényeinek, az eltérő vásárlói preferenciáknak is meg tudunk felelni.

Töltőanyag mennyisége különböző méretű szűrőtartályokba (kg):

| | Szűrőhomok | Szűrőüveg | Zeolit |
|----------------------------------|-----------------|--------------|-----------------|
| D300-as Sandy | 20 | 17 | 12 |
| D350-es Sandy | 25 | 22 | 16 |
| D400-es (pl. Powerline 6 m³/h) | 50 | 43 | 31 |
| D500-as (pl. AZUR 10 m³/h) | 85 | 73 | 53 |
| D600-as (pl. AZUR 14 m³/h) | 150 | 129 | 93 |
| D750-es (pl. Vienna 22 m³/h) | 180 | 155 | 110 |
| D900-as (pl. Vienna 32 m³/h) | 260 | 224 | 160 |
| 1050 cm-es közületi szűrőtartály | 1300 | 1118 | 810 |
| Kiszerezés: | 25 kg / zsák | 20 kg / zsák | 25 kg / zsák |
| | BigBag 1000 kg* | | BigBag 1000 kg* |

* KÉRJE EGYEDI ÁRAJÁNLATUNKAT A BIGBAG KISZERELÉSRE

Összehasonlító táblázat

| | Szűrőhomok | Szűrőüveg | Zeolit |
|--------------------------------|-----------------------|-----------------------|--------------------------|
| Alapanyag | bányászott kvarchomok | újrahasznosított üveg | bányászott zeolit ásvány |
| Gyártás energiaigénye | magas | közepes | közepes |
| Jellemző szemcseméret | 0,4 - 0,8 mm | 0,5 - 1 mm | 0,6 - 1,8 mm |
| Kiszűrt részecskék mérete | 35-40 mikron | 20-25 mikron | 3-30 mikron |
| Hidraulikus ellenállás | magas | közepes | alacsony |
| Tömörödési hajlam | magas | alacsony | alacsony |
| Biofilm képződés veszélye | magas | alacsony | közepes |
| Porozitás | alacsony | nincs | magas |
| Mechanikai szűrés hatékonysága | közepes | magas | magas |
| Ioncserés szűrés | nincs | nincs | igen |
| Visszamosás hatékonysága | alacsony | magas | közepes |
| Regenerálás | visszamosással | visszamosással | regenerálható |
| Élettartam | 2-4 év | 5 - 10 év | 4 - 5 év |
| Térfogatmennyiség kg/m³ | 1450 | 1250 | 900 |

Zeolit

A kerti tavak és biomedencék elterjedt és bevált szűrőközege, a zeolit mint ásvány egyedi tulajdonságainak köszönhetően helyet követel magának a medencevíz szűrésében is. A zeolitok mikropórusos alumíniumszilikát ásványok, amelyek háromdimenziós kristályszerkezettel rendelkeznek. A zeolitokban lévő apró lyukak teszik lehetővé, hogy az egészen apró, 2-3 mikronos részecskéket és a molekula méretű szennyeződések is magukba zárják.

A különböző lelőhelyekről származó zeolitok elsődleges minőségi jellemzője a klinoptiolit tartalom, amely lelőhelytől függően eltérő. Hatékony vízszűrésre csak a magas klinoptiolit tartalmú ásvány alkalmas. A cégünk által forgalmazott zeolit szűrőközeg klinoptiolit tartalma meghaladja a 80%-ot.

A zeolitok szűrőképessége három különböző tényezőtől adódik: makroszűrésből (a szűrőközeg szemcséi között fennakadó szennyeződések), mikroszűrésből (a zeolit ásvány pórusaiban „foglyul ejtett” szennyeződések), és az ioncserés tisztításból. Ez utóbbinak köszönhető, hogy a zeolit, amelynek külső felülete a porozitás miatt kilónként mintegy 30.000 m², képes megkötni az ammóniumot, és ezzel a kel-

lemetlen szagú kloraminok létrejöttét akadályozzák meg (a zeolit kilónként mintegy 23 gramm NH₄⁺ megkötésére képes). Az ammóniumon kívül a foszfátokat is csapdába ejti, ami jelentős előny az algaképződés fékezése szempontjából.

A zeolit regenerálható szűrőközeg, ami azt jelenti, hogy a mikropórusokba zárt szennyeződések kimoshatók, és ezzel megnövelhető a szűrőközeg élettartama. A regenerálás 10%-os sóoldatban való áztatást jelent (1 kg konyhasó 10 liter vízben való feloldásával és szűrőtartályba öntésével). Ebben az oldatban kell 2 óráig állni hagyni a zeolitot, majd visszamosással és öblítéssel eltávolítani a sóoldatot a kioldódott szennyeződésekkel együtt.

A környező országokban évek óta sikeresen alkalmazzák a zeolitot nagy méretű közületi szűrőtartályokban is, ahol jelentős előnyük a kiváló szűrési teljesítmény mellett a kisebb ömlesztett sűrűség (könnyebb behordás), a kedvezőbb fajlagos szállítási költség, és a homokhoz képest számottevően nem magasabb bekerülési költség köbméterenként.

ZEO 100



ZEO 300



| Cikkszám | Megnevezés | Kedv. | Nettó ár | Bruttó ár |
|----------|---------------------------|-------|----------|-----------|
| ZEO 100 | ZeoAqua zeolit 0,6-1,8 mm | C | 5 354 | 6 800 |
| ZEO 200 | ZeoAqua zeolit 1,0-2,5 mm | C | 5 354 | 6 800 |
| ZEO 300 | ZeoAqua zeolit 2,5-5,0 mm | C | 5 354 | 6 800 |

Szűrőüveg

A szűrőüveg gyártási hulladékból vagy újrahasznosított üvegből készül darálással, tisztítással és osztályozással. Nagy tisztaságú, kiváló szűrőképességű anyagról van szó, amely jóval kevésbé hajlamos a tömörödéssre, mint a szűrőhomok, és a biofilm kialakulásának esélye is elenyésző. Használatával jelentős mennyiségű energiát és vegyszert lehet megtakarítani, mivel kisebb a hidraulikus ellenállása mint a homoké, és a visszamosás gyakorisága és időtartama is kisebb. A vegyszerezés szempontjából előny, hogy a klór hatóerejét nem a szűrőben lévő biofilm emészti fel, így jelentősen keve-

sebb a medence klórfogyasztása, valamint pelyhesítőt is alig, vagy egyáltalán nem szükséges használni a kiváló szűrési eredmény eléréséhez.

Szűrőképessége jobb, mint a homoké: laboratóriumi mérések alapján, a 20-25 mikronos részecskéket több, mint 90%-os hatékonysággal, az ennél nagyobb részecskéket pedig szinte teljes egészében kiszűri. Pelyhesítő használata lehetséges, de a legtöbb esetben nem indokolt. Klórsokk alkalmazására a biofilm eltávolítására nincs szükség. A szűrőüveg a leghosszabb élettartamú szűrőközegünk, várható élettartama legalább 5-10 év.



SZH 941
SZH 942
SZH 943



SZH 951

Szűrőhomok

A természetes kvarchomok még mindig a legelterjedtebb szűrőközeg a medencék világában. Előnye hogy viszonylag olcsó, és jó hatékonysággal szűri ki a kb. 35-40 mikronnál nagyobb szennyeződések. Ez egy átlagos használatú kültéri medencébe kerülő szilárd szennyeződések döntő hányadát, közel 90%-át ki tudja szűrni. A 30-35 mikronnál kisebb szennyeződések pelyhesítő folyadék alkalmazásával szűrhetők ki.

A szűrőhomok hátrányai közé tartozik, hogy hajlamos a tömörödéssre (főleg kemény víz esetén, a kvarchomok képes szinte beton keménységűvé összeállni), valamint a kisebb áramlási sebességű helyeken megtelepedhetnek a baktériumok, amelyek biofilm létrehozásával védekeznek a környezeti behatások ellen. A biofilmet a medencévízbe adagolt időnkénti intenzív klórsokk, vagy a szűrőtartály közvetlen, erőteljes klórozásával lehet eltávolítani.



SZH 901-1
SZH 902-1
SZH 903-1

| Cikkszám | Megnevezés | Kedv. | Nettó ár | Bruttó ár |
|-----------|---|-------|----------|-----------|
| SZH 941 | Szűrőüveg 0,5-1,0 mm 20 kg | C | 6 220 | 7 900 |
| SZH 942 | Szűrőüveg 1,0-3,00 mm 20 kg | C | 6 220 | 7 900 |
| SZH 943 | Szűrőüveg 3,00-6,00 mm 20 kg | C | 6 220 | 7 900 |
| SZH 901-1 | Kvarchomok szűrőtöltet 0,4-0,8 mm 25 kg | C | 4 173 | 5 300 |
| SZH 902-1 | Kvarchomok szűrőtöltet 0,7-1,2 mm 25 kg | C | 4 331 | 5 500 |
| SZH 903-1 | Kvarchomok szűrőtöltet 1,0-2,0 mm 25 kg | C | 3 780 | 4 800 |
| SZH 951 | Szűrőüveg 0,5-1,2 mm 25 kg | C | 7 638 | 9 700 |

Szűrőbetétek papírszűrős vízforgatókhoz

A papírszűrő patronok hatékonyan fogják fel a szennyeződések a vízforgató rendszerben. Működésük halk, cseréjük könnyű, költségük alacsony. A szűrőbetét előnye, hogy könnyen kivehető és bármilyen tiszta folyóvízzel tisztítható. Használatától függően ajánlott hetente takarítani.



AJÁNLOTT FILTAREX SZŰRŐTISZTÍTÓ (REX 003) ALKALMAZÁSA A HATÉKONYABB TISZTÍTÁSÉRT.

| | Cikkszám | | Megnevezés / Felhasználás | Ábra szám | mm | | | |
|-----------------|----------|--------|--------------------------------|---|-----|-----|-----|---------|
| | Aqualing | Unicel | | | L | D | d | |
| Masszázsmedence | MMC 012 | C-4625 | LB nyomott model | 1 | 340 | 125 | 55 | |
| | MMC 009 | C-5397 | LB Cordova-Niagara | 1 | 455 | 135 | 55 | |
| Medence | FFH 018 | I. | Bestway 1,25 M ³ /H | Kréta, Korfu, Rodosz + Amalfi, Florida, Maui, Bahama, Vanilla | 1 | 90 | 80 | 22 |
| | FFH 019 | II. | Bestway 2 m ³ /h | Fémvázás medencékhez, puha falú medencékhez | 1 | 137 | 105 | 50 |
| | FFH 034 | VI. | Bestway 2 m ³ /h | Lay-Z Spa masszázs | 1 | 160 | 106 | 50 |
| | FFH 114 | | GRE 2 m ³ /h | | 3 | 170 | 110 | BM 5/4" |
| | FFH 117 | | GRE 4 m ³ /h | | 3 | 170 | 110 | BM 5/4" |
| | FFH 017 | III. | Bestway 4 m ³ /h | Istria Superior, Hamilton, Krk, Evia | 3 | 200 | 105 | 50 |
| | FFH 041 | | Bestway 9,5 m ³ /h | Korzika Comfort Jet ovális medence szett | 1 | 250 | 140 | 50 |
| | FFH 110 | C-2306 | Francia | Abac 3,6 és 4,5 m med. | 1 | 250 | 70 | 26 |
| | VPE 901 | | Szövet sz.betét | Bertényi 5 és 10 m ³ /h | - | 250 | - | - |
| | VPE 902 | | Magnum | Bertényi 16 m ³ /h | 1 | 256 | 122 | 40 |
| | SZP 901 | C-7626 | Hay. szp. C-250 | patronos szűrő 5 m ³ /h | 1 | 249 | 178 | 76 |
| | SZP 902 | C-7656 | Hay. szp. C-500 | patronos szűrő 10 m ³ /h | 1 | 499 | 178 | 76 |
| | SZP 903 | | Hay. szp. C-750 | patronos szűrő 15 m ³ /h | 1 | 441 | 230 | 76 |
| SZP 904 | C-7676 | | | 1 | 746 | 178 | 76 | |

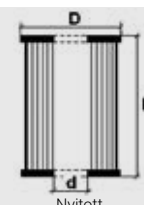

1. ábra

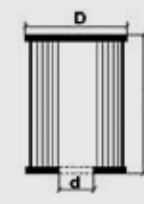

Zárt
2. ábra

| Cikkszám | Megnevezés | Kedv. | Nettó ár | Bruttó ár |
|----------|---|-------|----------|-----------|
| VPE 901 | Szűrőbetét (sima)/db | C | 3 307 | 4 200 |
| VPE 902 | Szűrőbetét (MAGNUM) | C | 8 661 | 11 000 |
| FFH 034 | Szűrőbetét Lay-Z-Spa masszázsmedencéhez (VI) | C | 2 992 | 3 800 |
| FFH 017 | Szűrőbetét 4-6 m ³ /h | D | 2 677 | 3 400 |
| FFH 018 | Bestway szűrőbetét 1,25 m ³ /h | D | 2 764 | 3 510 |
| FFH 019 | Bestway szűrőbetét 2 m ³ /h | D | 4 276 | 5 430 |
| FFH 041 | Bestway szűrőbetét 9,5 m ³ /h | C | 5 417 | 6 880 |
| FFH 110 | Szűrőbetét francia | C | 3 701 | 4 700 |
| FFH 114 | Szűrőpatron GRE 2 m ³ /h-áshoz | C | 4 331 | 5 500 |
| FFH 117 | Szűrőpatron GRE 4 m ³ /h-áshoz W112-245-5/4" | C | 4 961 | 6 300 |
| MMC 012 | Szűrőpatron C-4625 | M | 11 811 | 15 000 |
| MMC 009 | Szűrőpatron LB Cordova - Niagara | M | 17 323 | 22 000 |



Karbantartó eszközök

| | |
|------------------------|----|
| Medenceporszívók | 42 |
| Karbantartó eszközök | 52 |
| Termékek téliesítéshez | 59 |

Szívóoldali csatlakozású önjáró porszívók

A legegyszerűbb, leggazdaságosabb automata medenceporszívó max. 50 m³-es medencékhez. A könnyen kezelhető porszívók segítségével a tiszta medencefenék egyszerűen biztosítható. Alkalmas minden, nem változó vízmélységű földfeletti, vagy süllyesztett medence karbantartására.

Működéséhez szívóoldali csatlakozás szükséges, mely lehet egy beépített szívócsonk vagy egy szkimmer is. (A megfelelő szívóhatás eléréséhez min. 85-300 W teljesítményű szivattyút ajánlunk.) A porszívó véletlenül járja be a medence alapterületét.

Flowclear Aquadrift automata medencetisztító

Bestway



AQUALING
ÚJDONSÁG
2024

- Kompatibilis az összes 5–12 l/h áramlási sebesség tartományba eső szivattyúval
- Az összes földfelszín feletti medencével kompatibilis 6,7 m átmérőig
- Az automata medencetisztító a szűrő által biztosított teljesítményt használja fel a medencepadlón való haladáshoz és a szennyeződés gyűjtéséhez
- A csúszásgátló, több irányba elforduló kerekek elősegítik a mozgathatóságot, illetve az irányváltást falakkal vagy egyéb akadályokkal való találkozásokkor
- A vízből könnyen kiemelhető a fogantyúk segítségével
- 1,7 l űrtartalmú, könnyen tisztítható szűrő
- Az alsó kefe segít a törmelék összegyűjtésében
- Az áramlásállító szelep különböző áramlási sebességgel rendelkező szűrőrendszerekhez használható
- Tartalmazza a szükséges tömlőket és csatlakozókat
- max 25 m² medenceméretig



| Cikkszám | Megnevezés | Kedv. | Nettó ár | Bruttó ár |
|----------|--|-------|----------|-----------|
| TKA 995 | Flowclear Aquadrift automata medencetisztító | D | 29 913 | 37 990 |

Elektromos csatlakozású önjáró porszívók

Víz sugar hajtású porszívók (JET)

Költséghatékony tisztító berendezés a robot porszívók piacán. Működése független a medence szűrőberendezésének teljesítményétől. Mozgatása a beépített szivattyú által történik. A medence aljáról felszippantott szennyeződésektől megtisztított vizet két irányban képes visszaáramoltatni,

ezzel előre- vagy hátra hajtva a berendezést. A hajtófúvókák elmozdításával lehet beállítani a medence forma bejárásához szükséges optimális irányt. A készülék törpefeszültségen működik és úszókábellel csatlakozik a parton lévő 230V-os tápegységhez.

Pooltrend JET önjáró porszívó

POOLTREND

- minden medence típusra ajánlott aljzat tisztításra
- úszókábel hossza 8 m
- csavarodás mentes kábel
- polietilén szűrőtálcával
- 24 V-os tápegységgel
- 1-1,5-2 óra működési ciklus (S/M/L)
- max medence mélység: 2 m
- szűrő finomság 120 micron
- 0-40 °C-ig állítható fúvókákkal

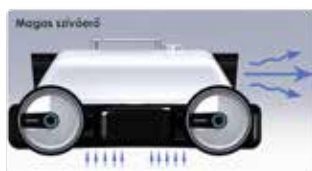

| Cikkszám | Megnevezés | Kedv. | Nettó ár | Bruttó ár |
|----------|--|-------|----------|-----------|
| TKA 521 | POOLTREND JET önjáró automata porszívó | C | 104 724 | 133 000 |

Akkumulátoros önjáró medenceporszívók

POOLTREND Frisbee

POOLTREND



TKA 529

- lítium tölthető akkumulátor
- teljesítmény 30 W
- max. medence felület 30 m²
- működési idő kb 1 óra
- haladási sebesség 15 m / perc
- beépített szivattyú kapacitása 42 l / perc
- szűrési finomság: 180 µm

Aquatronix medencetisztító robot porszívó

Bestway



FFH 023

- vezetékmentes kialakítás
- beépített, tölthető lítium akkumulátor
- feltöltési idő: 5-6 óra
- üzemidő ciklusonként: 90 perc
- vízérzékelős, automata on/off rendszer
- egyszerűen tisztítható, acél szűrőbetét
- irányított víz sugaras rendszer
- csúszásgátló kerekek
- laposfenekű medencékhez ajánlott

| Cikkszám | Megnevezés | Kedv. | Nettó ár | Bruttó ár |
|----------|---|-------|----------|-----------|
| TKA 529 | POOLTREND Frisbee akkumulátoros automata porszívó | C | 54 331 | 69 000 |
| FFH 023 | AQUATRONIX medencetisztító robot porszívó | C | 131 496 | 167 000 |

**Pontaqua Poolmaid Plus
automata medencetisztító robot**

**AQUALING
ÚJDONSÁG
2024**

| Technikai paraméterek | |
|---------------------------|--------------------------|
| Névleges üzemi feszültség | 11,1 V |
| Akkumulátor kapacitás | 9200 mAh |
| Teljesítmény | 65 W |
| Üzemidő | max. 90 perc |
| Töltési idő: | 3-4 óra |
| Tisztítási felület | kb. 50 m ² |
| Áramlási sebesség | kb. 10 m ³ /h |
| Szűrőháló sűrűség | 180 mikron |
| Haladási sebesség | kb. 11 m/perc |
| Max. vízmélység | 2 méter |
| Működési hőmérséklet | 10°C – 35°C |
| IP besorolás | IPX8 |



TKA 535



- minden formájú és burkolatú medencéhez
- akkumulátoros medence tisztító a medence aljának, falának valamint vízszintjének optimális tisztításához
- Három független motor által irányítva
- automata útvonaltervezés és navigáció
- beépített vízérzékelő az automata be-és kikapcsoláshoz



**AIPER SCUBA SE
akkumulátoros porszívó**

**AQUALING
ÚJDONSÁG
2024**

AIPER®



TKA 590

- lítium tölthető akkumulátor
- 2600 mAh akkumulátor kapacitás
- működési idő kb. 100 perc
- szűrési finomság 180 µm
- tisztítási felület max. 80 m²
- Töltési idő: 3 óra
- Csomag tartalma: porszívó, extra kefék, töltő, kiemelő kampó



EGYGOMBOS
INDÍTÁS



GYORS
TÖLTÉS



KÖNNYŰ
KIEMELÉS



INTELLIGENS
MEDENCEBEJÁRÁS

| Cikkszám | Megnevezés | Kedv. | Nettó ár | Bruttó ár |
|----------|--|-------|----------|-----------|
| TKA 535 | Pontaqua Poolmaid Plus akkumulátoros automata porszívó | C | 203 937 | 259 000 |
| TKA 590 | AIPER SCUBA SE akkumulátoros porszívó | C | 77 953 | 99 000 |

PONTAQUA GREYTRONIC automata medencetisztító robot

Minden formájú és burkolatú medencéhez



TKA 537

AQUALING
ÚJDONSÁG
2024

- Higiénikusan tisztítható szűrőkosár
- Könnyen nyitható/zárható fedél
- 1 széles szívónyílás
- 1 súrolóhenger
- Falmászó funkció, vízvonaltisztítás
- Beépített tölthető akkumulátor
- Telefonos vezérlés Bluetooth-on keresztül



Technikai paraméterek

| | |
|---------------------------|--------------------------|
| Névleges üzemi feszültség | 25,2 V |
| Akkumulátor kapacitás | 6400 mAh |
| Teljesítmény | 80 W |
| Üzemidő | 180 perc |
| Töltési idő: | 2,5 óra |
| Tisztítási felület | 100 m ² |
| Áramlási sebesség | kb. 12 m ³ /h |
| Szűrőháló sűrűség | 180 mikron |
| Haladási sebesség | kb. 12 m/perc |
| Max. vízmélység | 2,5 méter |
| Működési hőmérséklet | 5–40 °C |
| IP besorolás | IPX8 |



HIGIÉNIKUSAN TISZTÍTHATÓ
SZÜRŐKOSÁR



KÖNNYEN NYITHATÓ/
ZÁRHATÓ FEDÉL



FALMÁSZÓ FUNKCIÓ,
VÍZVONALTISZTÍTÁS



1 SZÉLES SZÍVÓNYÍLÁS

| Cikkszám | Megnevezés | Kedv. | Nettó ár | Bruttó ár |
|----------|--|-------|----------|-----------|
| TKA 537 | Pontaqua GREYTRONIC automata medencetisztító robot | C | 266 929 | 339 000 |

Elektromos csatlakozású robotporszívók meghajtó motorral

Ezek a berendezések önjáró, önálló szivattyúval, belső szűrővel rendelkező robot porszívók, melyek a medencék aljának és néhányuk esetében oldalfalának tisztítására alkalmasak. Nagyban megkönnyítik a medence karbantartást, illetve időt takarítanak meg a felhasználónak. Nagyméretű szűrőzsák, szűrőkosár vagy úgynevezett szűrőlap fogja fel a szennye-

ződéseket. A megtisztított, szűrt medencevíz a berendezés kifúvónyílásán át áramlik vissza. A takarítás ideje 1/1,5/2 óra között, típustól függően változik. A törpefeszültséggel működő vízalatti porszívók energiaellátását egy 230 V-os tápegység biztosítja úszókábel segítségével. Az úszókábel hossza típustól függően változik.

PONTAQUA SAPHYR automata porszívó

TKA 527



- maximális medence méret 5 × 10 m
- minden medencetípusra ajánlott aljzat és oldalfaltisztításra
- úszókábel hossza: 18 m
- szűrési kapacitás: 20 m³/h
- szűrési finomság: 100 micron/400 micron
- auto-start időzítő 1D/3D/7D
- tisztítási ciklus: 1h/1,5h/2h
- haladási sebesség: 12,5 m/min
- max. vízmélység: 2 m



PONTAQUA

PONTAQUA PHANTOM automata porszívó

TKA 562



- minden medence típusra ajánlott aljzat és oldalfaltisztításra
- úszókábel hossza 18 m (15+3 m)
- szűrési kapacitás: 14 m³/h
- forgó csatlakozóval ellátott kábel
- oldalkefével szerelt
- max medence méret 11 × 5,50 m
- 1-3 órás működési ciklus
- szűrési finomság 50 micron (szűrőkosár betéttel)
- Focus Flow oldalbeszívási technológiával
- 24 V-os tápegységgel

PONTAQUA

| Cikkszám | Megnevezés | Kedv. | Nettó ár | Bruttó ár |
|----------|------------------------------------|-------|----------|-----------|
| TKA 527 | Pontaquá SAPHYR automata porszívó | C | 272 441 | 346 000 |
| TKA 562 | Pontaquá PHANTOM automata porszívó | C | 235 433 | 299 000 |

MEDENCEPORSZÍVÓK



TKA 995



TKA 521



TKA 529



FFH 023



TKA 535



TKA 590



TKA 527



TKA 562



TKA 537

Porszívók összehasonlítása

| Cikkszám | Megnevezés | Fenék-tisztítás | Oldalfal tisztítás | Normál Felület | Csúszós felület | Medence Méret | Áramellátás | App vezérlés |
|----------|---|-----------------|--------------------|----------------|-----------------|--------------------|-------------|--------------|
| TKA 995 | Flowclear Aquadrift automata medencetisztító | • | | • | | 25 m ² | nincs | |
| TKA 521 | Pooltrend Jet automata porszívó | • | | • | | 50 m ² | kábel | |
| TKA 529 | Pooltrend Frisbee automata porszívó | • | | • | | 30 m ² | akkumulátor | |
| FFH 023 | Aquatronix automata porszívó | • | | • | | 30 m ² | akkumulátor | |
| TKA 535 | Pontaqu Poolmaid Plus akkumulátoros automata porszívó | • | • | • | • | 50 m ² | akkumulátor | • |
| TKA 590 | Aiper Scuba SE akkumulátoros porszívó | • | | • | | 80 m ² | akkumulátor | |
| TKA 527 | Pontaqu Saphyr automata porszívó | • | • | • | • | 50 m ² | kábel | |
| TKA 562 | Pontaqu Phantom automata porszívó | • | • | • | • | 50 m ² | kábel | |
| TKA 537 | Pontaqu Greytronic automata medencetisztító robot | • | • | • | • | 100 m ² | akkumulátor | • |

Szívóágra csatlakoztatható kézi porszívók

Flowclear AquaSweeper



TKA 990

- max 6,5 m átmérőjű medencékhez
- automata kezelés
- flexi cső hossza: 7,5 m
- max szűrési teljesítmény: 3 l / h

Bestway Vízalatti porszívó vízforgatós medencéhez

Bestway



FFH 061

- Könnyen összeszerelhető négyrészes alumíniumrúd
- Eltávolítható és újrahasznosítható törmelék- és levélsákkal
- Két, szögbe állított átalakítófűvőka, egy kefével
- Extra hosszú, 6 m-es méretű) vákuumtömlő 3,2 cm átmérővel
- Csatlakoztassa a szűrőszivattyút a medence kíméletes tisztításához
- Kompatibilis 2006 l/ó (530 gal./h) vagy magasabb áramlási sebességű szűrőszivattyúkkal
- Tartalom: Egy porszívókészlet

Kézi akkumulátoros és elemes porszívók

LEKTRA FX akkumulátoros medenceporszívó



TKK 001

BOREAL spa porszívó kitt

KOKIDO
Pool Product Innovations



TKK 004

| Cikkszám | Megnevezés | Kedv. | Nettó ár | Bruttó ár |
|----------|---|-------|----------|-----------|
| TKA 990 | Flowclear AquaSweeper | D | 36 220 | 46 000 |
| FFH 061 | Bestway Vízalatti porszívó vízforgatós medencéhez | D | 15 740 | 19 990 |
| TKK 001 | LEKTRA FX Battery Powered Pool Vacuum | C | 14 173 | 18 000 |
| TKK 004 | BOREAL Rechargeable Spa Vac Kit | C | 30 709 | 39 000 |

VOLTERA 75 akkumulátoros medenceporszívó



TKK 011

- A VOLTERA család trendi, agresszív piros-fekete designja szokatlan a medence kiegészítők piacán.
- A VOLTERA 75 egy akkumulátoros, nagy teljesítményű 2 in 1 porszívó, kétféle szűrési finomsága miatt: 250 micron standard és 50 micron finomságú.
- 11,1 V-os lithium akkumulátora 75 perces működtetést tesz lehetővé és mindössze 5-6 óra alatt újratölthető.
- Szűrőkapacitása 3 l.
- A szennyeződést a porszívófej oldalsó csatornáin keresztül szívja fel.
- Standard teleszkópos nyélhez csatlakoztatható.
- A szűrőház telítettségének ellenőrzésére az átlátszó szűrőház szolgál.

TELSA 80 akkumulátoros medenceporszívó



TKK 012

A TELSА 80 gyors takarítást lehetővé tevő erős akkumulátoros porszívó. Extra nagy szűrőkapacitása 2,2 l. A szűrő rozsdamentes alapanyagból készült. Működési ideje 40 perc. A 2000 mAh-ás lithium akkumulátorok töltési ideje 5-6 óra. A standard teleszkópos nyélhez kialakított csatlakozóval van ellátva. Egyszerűen kezelhető komfortot biztosító eszköz, mely megkönnyíti a medence tulajdonos által végzendő karbantartási munkát akár egy 3,0 m mélységű medence esetében is.

| Cikkszám | Megnevezés | Kedv. | Nettó ár | Bruttó ár |
|----------|--|-------|----------|-----------|
| TKK 011 | VOLTERA 75 akkumulátoros medenceporszívó | C | 88 189 | 112 000 |
| TKK 012 | TELSА 80 akkumulátoros medenceporszívó | C | 61 417 | 78 000 |

TELSA 5
akkumulátoros medenceporszívó



TKK 006

TELSA 30
akkumulátoros medenceporszívó



TKK 008

VOLTERA 105
akkumulátoros medenceporszívó



TKK 007



| Cikkszám | Megnevezés | Kedv. | Nettó ár | Bruttó ár |
|----------|---|-------|----------|-----------|
| TKK 006 | TELSA 5 akkumulátoros medenceporszívó | C | 29 921 | 38 000 |
| TKK 007 | VOLTERA 105 akkumulátoros medenceporszívó | C | 94 488 | 120 000 |
| TKK 008 | TELSA 30 akkumulátoros medenceporszívó | C | 44 882 | 57 000 |

Porszívó fejek



TKA 999

AQUALING
ÚJDONSÁG
2024



TKA 018



TKA 014



TKA 098



TKA 057



TKA 017



TKA 066



TKA 016



TKK 027

| Cikkszám | Megnevezés | Kedv. | Nettó ár | Bruttó ár |
|----------|---|-------|----------|-----------|
| TKA 018 | Porszívó fej Vac Eco | C | 4 646 | 5 900 |
| TKA 014 | Porszívó fej, háromszögletű | C | 9 449 | 12 000 |
| TKA 098 | Pontaqua porszívófej, oldalkefés | C | 5 984 | 7 600 |
| TKA 057 | Porszívófej - oldalkefés eco | C | 4 488 | 5 700 |
| TKA 017 | Porszívó fej, oldalkefés, PRAHER | C | 18 898 | 24 000 |
| TKA 066 | Sarok porszívófej ECO | C | 1 890 | 2 400 |
| TKA 016 | Porszívó fej, sarokszívó, PRAHER | C | 6 063 | 7 700 |
| TKA 999 | AquaSuction vákuumos porszívófej, BESTWAY | C | 8 654 | 10 990 |
| TKK 027 | Kokido ROTO TRAP forgókefés porszívófej | C | 11 811 | 15 000 |



Zsákos porszívó, karbantartó szettek



| Cikkszám | Megnevezés | Kedv. | Nettó ár | Bruttó ár |
|----------|--|-------|----------|-----------|
| FFH 022 | Zsákos porszívó | D | 7 402 | 9 400 |
| FFH 051 | Medence porszívó szett | D | 13 386 | 17 000 |
| FFH 050 | Medence porszívó szett eco | D | 11 024 | 14 000 |
| FFH 052 | Medence porszívó szett Deluxe | D | 18 110 | 23 000 |
| FFH 139 | Pontaquá komplett karbantartó szett 6 m | D | 37 795 | 48 000 |
| TKA 985 | Flowclear Deluxe karbantartó szett, kompatibilis 2 m ³ /h szivattyúkkal | D | 29 913 | 37 990 |
| TKA 987 | Flowclear medence tisztító felszerelés. Alumínium rúd, porszívó- és szűrőfej, vegyszeradagoló, úszó hőmérő, 50 tesztcsík, 9 db javító tapasz | D | 14 173 | 18 000 |
| BWA 078 | Flowclear medencetisztító készlet max 6,1 m med. átmérőig | D | 18 890 | 23 990 |
| TKA 026 | Bestway karbantartó készlet teleszkópos rúddal max. 3,96-os medencékhez. Rúd mérete: 80-203 cm | D | 6 756 | 8 580 |

Tisztító kefék

PONTAQUA



TKA 093

Bestway



TKA 027

PRAHER
PLASTICS



TKA 015

Bestway



TKA 998

KOKIDO
Prof Product innovations



TTK 020



| Cikkszám | Megnevezés | Kedv. | Nettó ár | Bruttó ár |
|----------|--|-------|----------|-----------|
| TKA 093 | Pontaqua kefe 45 cm | C | 2 913 | 3 700 |
| TKA 015 | PRAHER kefe | C | 6 535 | 8 300 |
| TTK 020 | Kokido REVOLUTION Flexibilis fali kefe | C | 3 150 | 4 000 |
| TKA 027 | Bestway Flowclear medencepartvis | C | 1 906 | 2 420 |
| TKA 998 | Bestway forgatható kefe | C | 2 260 | 2 870 |

Teleszkópos rudak

Bestway



TKA 052
TKA 053



TKA 054



TKA 063



TKA 089



TKA 001
TKA 002
TKA 003
TKA 004

PONTAQUA



TKA 091
TKA 092



TKA 026

KOKIDO
Pool Product Innovations



TTK 025



TTK 026

| Cikkszám | Megnevezés | Kedv. | Nettó ár | Bruttó ár |
|----------|---|-------|----------|-----------|
| TKA 052 | Teleszkópos rúd 1,8 - 3,6 m eco | C | 5 512 | 7 000 |
| TKA 053 | Teleszkópos rúd 2,4-4,8 m eco | C | 6 929 | 8 800 |
| TKA 054 | Teleszkópos rúd 1,2 - 3,6 m 3 részes | C | 5 984 | 7 600 |
| TKA 091 | Pontaqua teleszkópos rúd 1,8-3,6 m | C | 11 024 | 14 000 |
| TKA 092 | Pontaqua teleszkópos rúd 2,4-4,8 m | C | 13 386 | 17 000 |
| TKA 063 | DLX teleszkópos rúd 2,4-4,8 m | C | 12 598 | 16 000 |
| TKA 026 | Bestway Flowclear medence karbantartó készlet | C | 6 756 | 8 580 |
| TKA 001 | PRAHER teleszkópos rúd 1,2 - 3,6 m 3 részes | C | 20 472 | 26 000 |
| TKA 002 | PRAHER teleszkópos rúd 1,8 - 3,6 m | C | 16 535 | 21 000 |
| TKA 003 | PRAHER teleszkópos rúd 2,4-4,8 m | C | 20 472 | 26 000 |
| TKA 004 | PRAHER teleszkópos rúd 3,75 - 7,5 m | C | 38 583 | 49 000 |
| TTK 025 | Kokido REVOLUTION teleszkópos nyél 2 x 240 cm, 1.1 mm | C | 11 811 | 15 000 |
| TTK 026 | Kokido REVOLUTION teleszkópos nyél 3 x 150 cm, 1.1 mm , Red/Dark Grey | C | 9 449 | 12 000 |
| TKA 089 | Teleszkópos alumínium rúd, max. hossz: 360 cm | C | 5 276 | 6 700 |

Úszó vegyszeradagolók

TKA 099



FFH 057



FFH 058



BWA 062



FFH 007



FFH 059



TKA 304



BWA 073



FFH 13



FFH 067



TKK 002



| Cikkszám | Megnevezés | Kedv. | Nettó ár | Bruttó ár |
|----------|--|-------|----------|-----------|
| TKA 099 | Pontaqua úszó vegyszeradagoló | C | 2 598 | 3 300 |
| FFH 057 | Úszó vegyszeradagoló | C | 4 173 | 5 300 |
| FFH 058 | Úszó vegyszeradagoló hőmérővel | C | 4 409 | 5 600 |
| FFH 007 | PRAHER úszó vegyszeradagoló | C | 6 535 | 8 300 |
| FFH 059 | Úszó vegyszeradagoló figurás | C | 6 772 | 8 600 |
| TKA 304 | Masszázs úszó vegyszeradagoló | C | 1 181 | 1 500 |
| BWA 062 | Bestway Úszó vegyszeradagoló 16,5cm | D | 2 441 | 3 100 |
| FFH 137 | Pontaqua Úszóvegyszeradagoló beépített hőmérővel | C | 3 150 | 4 000 |
| FFH 067 | Mini úszó vegyszeradagoló hőmérővel | C | 1 732 | 2 200 |
| TKK 002 | Kokido Revolution úszó vegyszeradagoló | C | 2 362 | 3 000 |
| BWA 073 | Úszó vegyszeradagoló | D | 3 465 | 4 400 |

Leszedőhálók



TKA 094



TKA 021



TKA 083



FFH 001



TKA 988

| Cikkszám | Megnevezés | Kedv. | Nettó ár | Bruttó ár |
|----------|-------------------------------------|-------|----------|-----------|
| TKA 094 | Pontaqua leszedőháló | C | 4 016 | 5 100 |
| TKA 021 | PRAHER leszedőháló fémbetéttel | C | 7 323 | 9 300 |
| TKA 083 | Pontaqua leszedőháló terelőlemezzel | C | 5 591 | 7 100 |
| FFH 001 | Leszedőháló nyéllel | C | 5 591 | 7 100 |
| TKA 988 | Flowclear leszedő háló | D | 1 126 | 1 430 |

Leszedőzsákok



TKA 095



TKA 084



TKA 022



TKA 989



TKK 021



| Cikkszám | Megnevezés | Kedv. | Nettó ár | Bruttó ár |
|----------|---|-------|----------|-----------|
| TKA 095 | Pontaqua leszedőzsák | C | 4 803 | 6 100 |
| TKA 084 | Pontaqua leszedőzsák terelőlemezzel | C | 6 693 | 8 500 |
| TKA 022 | PRAHER leszedőzsák fémbetéttel | C | 10 236 | 13 000 |
| TKA 989 | Flowclear leszedőzsák 44,5 x 16,5 cm | D | 1 685 | 2 140 |
| TKK 021 | Kokido Revolution professzionális leszedőháló | C | 5 512 | 7 000 |

Hőmérők

PONTAQUA

Bestway



TKA 201



FFH 138



FFH 043



FFH 048



TKA 207



TKA 202



FFH 146



TKK 018

KOKIDO
Pool-Praxis® Umweltzeitung

TKK 022

KOKIDO
Pool-Praxis® Umweltzeitung

TKK 023



TKK 024

| Cikkszám | Megnevezés | Kedv. | Nettó ár | Bruttó ár |
|----------|--|-------|----------|-----------|
| FFH 008 | Hőmérő | D | 1 417 | 1 800 |
| FFH 043 | Bestway úszó hőmérő | D | 992 | 1 260 |
| FFH 048 | Bestway digitális hőmérő | D | 6 835 | 8 680 |
| TKA 201 | Úszó hőmérő | C | 2 598 | 3 300 |
| FFH 138 | Pontaqua Jumbo úszóhőmérő | C | 7 717 | 9 800 |
| TKA 207 | Szondás hőmérő | C | 7 480 | 9 500 |
| TKA 202 | PRAHER Szondás úszó hőmérő, átmérő 18 cm | C | 22 835 | 29 000 |
| FFH 146 | Állatkás medence hőmérő | C | 2 126 | 2 700 |
| TKK 015 | Kokido JUMBO FLOAT Thermometer® | C | 3 937 | 5 000 |
| TKK 018 | Kokido STEP 'N WASH Above Ground Pool Foot Bath® | C | 1 787 | 2 270 |
| TKK 022 | Kokido TUTTI-FRUTTI Thermometers® | C | 3 150 | 4 000 |
| TKK 023 | Kokido Deluxe YUMMY Thermometers® | C | 3 150 | 4 000 |
| TKK 024 | Kokido STORM Floating Thermometer® | C | 8 661 | 11 000 |

Medence téliesítés

A víztömlő a téli takaró széleinek rögzítésére szolgál.

A medencében elhelyezett fagytest felveszi a jég nyomását, így az nem feszíti szét a medencét.

A téliesítő palack megvédi a szkimmert a jég okozta károsodásuktól. Alkalmazható 1½" és 2" menetű szkimmerekhez.



TET 900



TDG 040
TDG 041



TET 907



TET 906



TÉLIESÍTŐ FOLYADÉKUNKAT
KERESD A 91. OLDALON.

| Cikkszám | Megnevezés | Méret | Kedv. | Nettó ár | Bruttó ár |
|----------|----------------------------------|-------|-------|----------|-----------|
| TET 900 | Víztömlő | 2 m | C | 7 402 | 9 400 |
| TET 907 | PE Jégmentesítő párna (fagytest) | 50 cm | C | 2 205 | 2 800 |
| TET 906 | Téliestítő palack Gizmo | 37 cm | C | 1 969 | 2 500 |
| TDG 041 | Gumi dugó | 2" | C | 2 047 | 2 600 |

AQUALING



 **KOKIDO**
Pool Product Innovations

**PRÉMIUM KÉZI MEDENCEPORSZÍVÓK
ÉS KARBANTARTÓ ESZKÖZÖK**

modern formatervezés | hatékonyság | minőség



Medence kiegészítők

| | | | |
|----------------------------------|----|-------------------------------|----|
| Zuhanyok, szoláruhanyok | 62 | Téli védőtakarók | 73 |
| Hőszivattyú / levegő kompresszor | 66 | Létrák | 74 |
| Szolár fűtések | 67 | Belső fóliák, pótfóliák | 76 |
| Szolártakarók | 68 | Gégecsövek, egyéb kiegészítők | 77 |
| Kézi tekercselők | 71 | Világítás | 78 |
| Nyári védőtakarók | 72 | Úszó design LED lámpák | 79 |

Zuhanyok, szolár zuhanyok

- A-304-ből készült zuhany, kültéri használatra
- egycsapos vagy kétcsapos (hideg-melegvíz) kivitel
- zuhanyrózsa magasság: ~2000 mm.
- állítható zuhanyrózsa
- egycsapos: ½"-os csőcsatlakozás, csőátmérő: 43 mm
- kétcsapos: ½"-os csőcsatlakozás, csőátmérő: 63 mm
- fagykár megelőzése érdekében télre a vizet teljesen le kell engedni a zuhanyból



ZHO 052

ZHO 060

| Cikkszám | Megnevezés | Kedv. | Nettó ár | Bruttó ár |
|----------|---|-------|----------|-----------|
| ZHO 060 | Pontaqua Szolárzuhany íves 20 literes tartállyal | C | 46 457 | 59 000 |
| ZHO 052 | Pontaqua Szolárzuhany egyenes 18 liter, fa mintás | C | 48 819 | 62 000 |

TROPIC



ZHO 062

ZHO 063

ZHO 064

FFH 063

FFH 036

| Cikkszám | Szín | Típus | Lábmosó | Tatály mérete (L) | Magasság (cm) | Anyag | Zuhanyfejek száma | Súly (kg) | Kedv. | Nettó ár | Bruttó ár | |
|----------------------|--------------------------------------|-------|---------|-------------------|---------------|-------|-------------------|-----------|-------|----------|-----------|-------|
| Tropic szolár zuhany | | | | | | | | | | | | |
| ZHO 062 | Fekete | Kézi | igen | 35 | 220 | HDPE | 1 | 13,5 | C | 100 787 | 128 000 | |
| ZHO 063 | Zöld | Kézi | igen | 35 | 220 | HDPE | 1 | 13,5 | C | 100 787 | 128 000 | |
| ZHO 064 | Kék | Kézi | igen | 35 | 220 | HDPE | 1 | 13,5 | C | 100 787 | 128 000 | |
| Cikkszám | Megnevezés | | | | | | | | | Kedv. | | |
| FFH 063 | Szolárzuhanyzsák - 20 literes | | | | | | | | | C | 3 339 | 4 240 |
| FFH 036 | Medencelétrához rögzíthető zuhanyfej | | | | | | | | | D | 4488 | 5700 |

SPRING

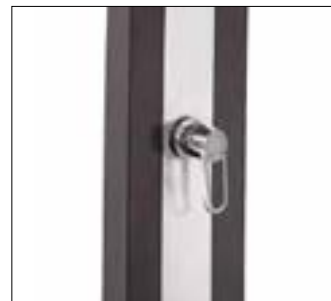

| Cikkszám | Szín | Típus | Lábmosó | Tatály mérete (L) | Magasság (cm) | Anyag | Zuhanyfejek száma | Súly (kg) | Kedv. | Nettó ár | Bruttó ár |
|----------------------|---------------|-------|---------|-------------------|---------------|-----------|-------------------|-----------|-------|----------|-----------|
| Spring szolár zuhany | | | | | | | | | | | |
| ZHF 300 | inox/antracit | kézi | igen | 30 | 228 | Aluminium | 1 | 11,5 | C | 202 362 | 257 000 |
| ZHF 301 | antracit | kézi | igen | 30 | 228 | Aluminium | 1 | 11,5 | C | 202 362 | 257 000 |
| ZHF 306 | inox | kézi | igen | 30 | 228 | Aluminium | 1 | 11,5 | C | 202 362 | 257 000 |

Jolly 33L Szoláruhany

- szélesített talp a nagyobb stabilitásért
- külön lábmosó csap
- eső-effektre állítható zuhanyfej
- mixer csap a könnyű hőmérséklet beállításához
- bármilyen kerti csapra csatlakoztatható
- alumínium szerkezet
- 33 l kapacitás
- rögzítő szett a csomagban



| Cikkszám | Szín | Típus | Lábmosó | Tatály mérete (L) | Magasság (cm) | Anyag | Zuhanyfejek száma | Súly (kg) | Kedv. | Nettó ár | Bruttó ár |
|------------------------|----------|-------|---------|-------------------|---------------|-----------|-------------------|-----------|-------|----------|-----------|
| Jolly 33 szolár zuhany | | | | | | | | | | | |
| ZHF 501 | antracit | kézi | igen | 33 | 233 | Aluminium | 1 | 11 | C | 147 244 | 187 000 |
| ZHF 506 | inox | kézi | igen | 33 | 233 | Aluminium | 1 | 11 | C | 147 244 | 187 000 |

Szolár zuhany talp



ZHO 065

- Extra vízkapacitás meglévő szolár zuhanyhoz
- 20 liter vízzel kell megtölteni, hogy stabilan álljon a talajon
- A piacon kapható összes szolár zuhannyal kompatibilis
- EVA anyag a tetején: kellemes érzést biztosít és megakadályozza, hogy a talp leégjen

| Cikkszám | Megnevezés | Kedv. | Nettó ár | Bruttó ár |
|----------|---------------------------------------|-------|----------|-----------|
| ZHO 065 | Szolár zuhany talp, 20l-es, fa mintás | C | 46 457 | 59 000 |

DADA hibrid szolárzuhany



ZHF 600



ZHF 607



HIBRID TECHNOLÓGIA

- háztartási meleg víz csatlakozási lehetőség
- akár egész éves használat
- vízkömentes zuhanyfej
- külön rozsdamentes, vízkömentes kézi zuhany
- mixer csap a könnyű hőmérséklet beállításhoz
- bármilyen kerti csapra csatlakoztatható
- alumínium szerkezet
- 40 l kapacitás
- rögzítő szett a csomagban



| Cikkszám | Megnevezés | Kedv. | Nettó ár | Bruttó ár |
|----------|---|-------|----------|-----------|
| ZHF 600 | DADA egyenes alumínium szolárzuhany, 40 l-es, antracit / inox | C | 295 276 | 375 000 |
| ZHF 607 | DADA PIÚ egyenes alumínium szolárzuhany, 40 l-es, fa mintás | C | 314 173 | 399 000 |

EGYEDÜLÁLLÓ VÍZKEZELŐ CSOMAG JAKUZZIKHOZ



12 HÉTRE ELEGENDŐ TASAKOS KISZERELÉS
ÉRINTÉSMENTES HASZNÁLAT

pontaqua.hu

Hőszivattyú

Bestway

Bestway medence fűtés
2,8 kW

FPA 201

max.
9 m³-es
medencékhez

- Digitális vezérlésű medencefűtő érintőképernyős vezérlőpanellel
- Maximális teljesítménye: 40°C
- A szivattyú vízbocsátása: 3.785 l/h-nál kevesebb legyen
- Vízáramlás-érzékelő a magasszintű védelemért
- Csomag tartalma: fűtőegység, csőbilincs, cső, csavar

Pontaqua Hot Splash
mini hőszivattyú

HSP 537

max.
12 m³-es
medencékhez

- 12 m³-nél kisebb medencéhez
- 50 dB-nél kisebb zaj
- 3,75 kW-os fűtési teljesítmény
- 6 COP (25-25)
- gégecsöves csatlakozásra alkalmas
- 15 kg súly
- ultrakompakt, ultracsendes
- 10 mA-es FI relével
- környezetbarát R32 gáztöltet
- méret: 290 x 310 x 370 mm
- Egyszerű, PLUG&PLAY hőszivattyú

PONTAQUA

| Cikkszám | Megnevezés | Kedv. | Nettó ár | Bruttó ár |
|----------|--|-------|----------|-----------|
| HSP 537 | Pontaqua HOT SPLASH mini hőszivattyú 3,75 kW | C | 179 528 | 228 000 |
| FPA 201 | Medence fűtés 2,8 kW | D | 48 811 | 61 990 |

Levegő kompresszor családi használatra



LEV 309



LEV 024

- a gépházba telepített kompresszor termeli a hidromasszázs kádak, medencék pezsgőrendszeréhez
- szükséges levegőt
- a levegő alulról, az ülőpadból, vagy a medence fenekéről
- vezethető be a medencébe
- napi max. 1-2 órás üzemre
- a kiválasztásnál figyelembe kell venni a vízmélységet
- a beépítést mindenképpen biztonsági szifonon keresztül kell elvégezni

| Cikkszám | Megnevezés | Kedv. | Nettó ár | Bruttó ár |
|----------|---|-------|----------|-----------|
| LEV 024 | Levegő kompresszor Genesis 1,2 kW 2" | C | 95 276 | 121 000 |
| LEV 309 | Levegő kompresszor EOLO 900W két turbinás | C | 71 103 | 90 300 |

Szolárszőnyegek

| Földfeletti medencék | 6 × 0,6 méteres szolárfűtés egység |
|-------------------------|------------------------------------|
| Ø 3,6 m - 4,5 m | 1 db |
| Ø 5,5 m - 7,2 m | 2 db |
| 5,4 × 3,6 m | 1 db |
| 7,2 × 3,6 m - 9 × 4,5 m | 2 db |
| 5 × 10 m | 4 db |

PONTAQUA

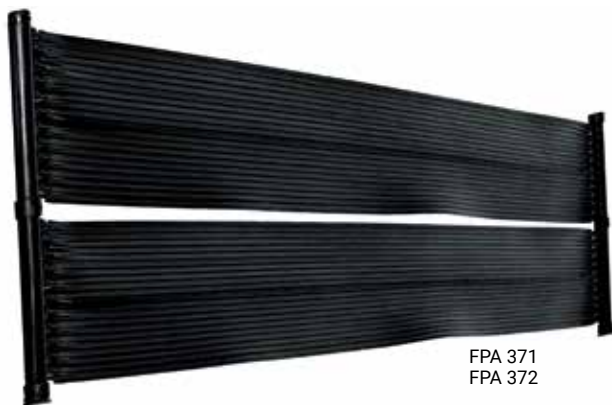
FPA 371
FPA 372

POOLTREND



FPA 211



FPA 204

VSZ 300

- a szolárszőnyeg segítségével úszómedencéje vízhőmérsékletét energiatakarékos módon, a nap sugárzásának felhasználásával egyszerűen növelheti néhány fokkal
- a szolárfűtések vékony (kapilláris) csöveiben keringő medencevizet a napsütés felmelegíti
- a nagy felületet képző polipropilén csőrendszer úgy van kialakítva, hogy minden napszakban optimálisan kihasználja a nap sugárzó erejét
- szerelésük könnyű és egyszerű
- a medencén éjszaka szolártakaró használata javasolt

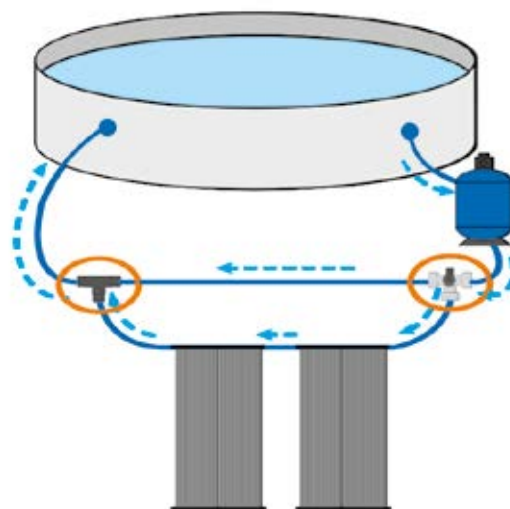

VSZ 300

- könnyű telepítés és intelligens vezérlés
- a szolár panel és a medence vízének hőmérsékletét két szenzor külön méri
- automata funkcióval ellátott, így nincs szükség napi kezelésre
- a kívánt vízhőmérséklet könnyen beállítható a digitális kijelzőn a +/- gomb segítségével
- a víz haladási iránya automatikusra állítható az időjárási körülményeknek megfelelően
- 10 méter kábel
- menet átmérő: 1-1/2"

| Cikkszám | Megnevezés | Kedv. | Nettó ár | Bruttó ár |
|----------|--|-------|----------|-----------|
| FPA 211 | Szolárfűtés POOLTREND földfeletti medencékhez 3 × 0,35 m | C | 18 110 | 23 000 |
| FPA 371 | Szolárfűtés Pontaqu medencékhez 3 × 0,7 m | C | 29 134 | 37 000 |
| FPA 372 | Szolárfűtés Pontaqu medencékhez 3 × 0,7 m 2 db / cs | C | 55 118 | 70 000 |
| VSZ 300 | Pontaqu elektromos 3 utú szelep | C | 71 654 | 91 000 |
| FPA 204 | Flowclear szolárszőnyeg 110 cm × 171 cm | D | 26 764 | 33 990 |

Szolártakarók kör-, és ovális medencékhez

A kétrétegű UV stabilizált polietilén takaró légszákkal a víz felé fordítva, a vízfelszínre helyezve használandó. A szolártakaró a nap hőjének segítségével melegíti a medence vizét, így akár 3-4°C-al is melegebb lehet a víz.

A szolártakaró méretre vágható, a medencébe hulló szennyeződésektől is véd.



FFF 125



FFE 104



BWA 072

| Cikkszám | Megnevezés | Méret | Forma | Vastagság | Fémfalas és fémvázás medencék | Felfújható peremű medencék | Kedv. | Nettó ár | Bruttó ár |
|-----------|---|---------------|--------|-----------|--|----------------------------|-------|----------|-----------|
| FFE 099 | BESTWAY univerzális szolártakaró 210 cm | Ø 2,1 m | kerek | 160 µ | | Ø 2,44 m | C | 3 480 | 4 420 |
| FFE 100-1 | Pooltrend univerzális szolártakaró I. | Ø 2,40 m | kerek | 165 µ | Ø 2,40 m | Ø 2,7 m | C | 7 795 | 9 900 |
| FFF 125 | Bestway univerzális szolártakaró | Ø 5,05 m | kerek | | Ø 3,05 m | Ø 3,05 m | C | 5 433 | 6 900 |
| FFE 101 | BESTWAY univerzális szolártakaró | Ø 3,56 m | kerek | 160 µ | Ø 3,66 m | Ø 3,66; 3,96 m | C | 9 441 | 11 990 |
| FFE 101-1 | Pooltrend univerzális szolártakaró II. | Ø 3,60 m | kerek | 165 µ | Ø 3,60 m | Ø 3,05 - 4,50 m | C | 14 173 | 18 000 |
| FFE 104 | Bestway univerzális szolártakaró | Ø 4,10 m | kerek | | Ø 4,27 m | Ø 4,57 m | C | 12 598 | 16 000 |
| FFE 102-1 | Pooltrend univerzális szolártakaró III. | Ø 4,50 m | kerek | 165 µ | Ø 4,50 m | Ø 4,50 - 5,50 m | C | 22 047 | 28 000 |
| FFE 401 | Pontaqua szolártakaró | Ø 5,40 m | kerek | 300 µ | Ø 5,40 m | | C | 49 606 | 63 000 |
| BWA 072 | Szolár medence takaró 5. | Ø 5,49 m | kerek | | 5,49 m méretű Steel Pro MAX™, Power Steel™, Swim Vista Series™ medencékhez | | D | 20 465 | 25 990 |
| FFE 402 | Pontaqua szolártakaró | Ø 7,20 m | kerek | 300 µ | Ø 7,20 m | | C | 86 614 | 110 000 |
| FFE 106 | Pontaqua szolártakaró | 4 × 2,5 m | ovális | 165 µ | 4 × 2,5 m | | C | 13 386 | 17 000 |
| BWA 080 | Bestway szolártakaró | 4,12 × 2,01 m | ovális | | 4,04 × 2,01 × 1 m és 4,12 × 2,01 × 1,22 m Power Steel™ medencékhez | | C | 7 354 | 9 340 |
| FFE 411 | Pontaqua szolártakaró | 5,40 × 3,60 m | ovális | 300 µ | 5,40 × 3,60 m | | C | 37 008 | 47 000 |
| FFE 412 | Pontaqua szolártakaró | 7,20 × 3,60 m | ovális | 300 µ | 7,20 × 3,60 m | | C | 46 457 | 59 000 |
| FFE 413 | Pontaqua szolártakaró | 7,2 × 3,75 m | ovális | 300 µ | 7,20 × 3,75 m | | C | 47 244 | 60 000 |
| FFH 062 | Bestway szolártakaró | 7,32 × 3,66 m | ovális | | 6,40 × 2,74 × 1,32 m és 7,32 × 3,66 × 1,32 m Power Steel™ medencékhez | | C | 20 465 | 25 990 |
| FFE 414 | Pontaqua szolártakaró | 9,00 × 4,50 m | ovális | 300 µ | 9,00 × 4,50 m | | C | 70 866 | 90 000 |
| FFE 415 | Pontaqua szolártakaró | 6,1 × 3,75 m | ovális | 300 µ | 6,10 × 3,75 m | | C | 46 457 | 59 000 |
| FFE 350 | Szolár takaró 3,5 m | Ø 3,5 m | kerek | 400 µ | Ø 3,5 m | Ø 3,8 m | C | 39 370 | 50 000 |
| FFE 356 | Szolár takaró 3,56 m | Ø 3,56 m | kerek | 400 µ | Ø 3,56 m | Ø 3,9 m | C | 40 945 | 52 000 |
| FFE 416 | Szolár takaró | 4,19 × 3,56 m | ovális | 400 µ | 4,19 × 3,56 m | | C | 35 433 | 45 000 |



Bel,- és kültéri medencékhez egyaránt használható, a víz felszínén úszó UV-stabilizált buborékfólia, amely segít felmelegíteni a medence vizét a napsütés erejével.

Csökkenti a víz éjszakai lehűlésének mértékét, megóvja a medencét a szennyeződésektől. Segítségével akár 3-4°C-kal melegebb víz hőmérséklet érhető el. A buborékkal lefelé kell a vízre helyezni. Kültéri fűtött medencéknél az

energia megtakarítás akár a 40%-ot is elérheti, beltéri medencéknél fűtési energia megtakarítás mellett elektromos energia megtakarítást is eredményez, hiszen a párátlantó berendezés ritkábban kapcsol be.

Anyaga dupla 300 mikron UV stabilizált polietilén fólia. Előírt klórszint mellett, élettartama 2-3 év.

A Pontaquá szolártakaró anyaga 400 mikron vastag polietilén fólia. Előírt klórszint mellett, élettartama 5-7 év.

| Cikkszám | Megnevezés | Méret | Forma | Vastagság | Kedv. | Nettó ár | Bruttó ár |
|----------|-----------------------|-------------|-----------|-----------|-------|----------|-----------|
| FFE 105 | Pontaquá Szolártakaró | 4 x 2 m | szögletes | 165 µ | C | 11 811 | 15 000 |
| SZT 001 | Pontaquá Szolártakaró | 3 x 6 m | szögletes | 300 µ | C | 28 346 | 36 000 |
| SZT 002 | Pontaquá Szolártakaró | 3,5 x 7,2 m | szögletes | 300 µ | C | 40 945 | 52 000 |
| SZT 003 | Pontaquá Szolártakaró | 4 x 8 m | szögletes | 300 µ | C | 51 181 | 65 000 |
| SZT 004 | Pontaquá Szolártakaró | 4,5 x 9 m | szögletes | 300 µ | C | 64 567 | 82 000 |
| SZT 005 | Pontaquá Szolártakaró | 5 x 10 m | szögletes | 300 µ | C | 71 654 | 91 000 |
| SZT 006 | Pontaquá Szolártakaró | 5,5 x 11 m | szögletes | 300 µ | C | 88 189 | 112 000 |
| SZT 007 | Pontaquá Szolártakaró | 6 x 12 m | szögletes | 300 µ | C | 111 811 | 142 000 |

Hőtükrös szolártakarók

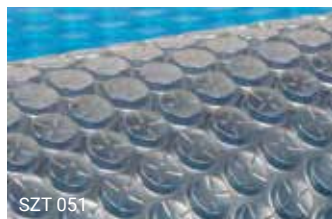
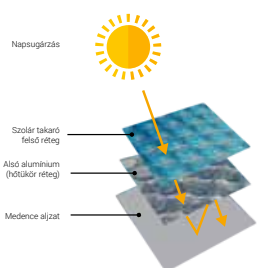

A termék használata során a beeső napsugárzás által keltezt hő a szolártakaró felső- és az alsó alumínium hőtükrös rétege között megreked. Ezzel jelentős mértékben elősegíti a medence vízének felmelegedését. A normál szolártakaróval összevetve nagyobb a hőhasznosítási képessége.

| Cikkszám | Megnevezés | Méret | Forma | Vastagság | Kedv. | Nettó ár | Bruttó ár |
|----------|------------------|-------------|-----------|-----------|-------|----------|-----------|
| SZT 051 | Szolártakaró DLX | 3 x 6 m | szögletes | 300 µ | C | 30 709 | 39 000 |
| SZT 052 | Szolártakaró DLX | 3,5 x 7,2 m | szögletes | 300 µ | C | 41 732 | 53 000 |
| SZT 053 | Szolártakaró DLX | 4 x 8 m | szögletes | 300 µ | C | 51 969 | 66 000 |

Pontaqua szolártakarók

| Cikkszám | Megnevezés | Forma | Méret | Vastagság | Kedv. | Nettó ár | Bruttó ár |
|----------|--------------------------------------|-----------|---------------|-----------|-------|----------|-----------|
| SZT 441 | Pontaqua szolártakaró | szögletes | 3 x 6 m | 400 µ | C | 33 858 | 43 000 |
| SZT 442 | Pontaqua szolártakaró | szögletes | 3,5 x 7,2 m | 400 µ | C | 48 031 | 61 000 |
| SZT 443 | Pontaqua szolártakaró | szögletes | 4 x 8 m | 400 µ | C | 62 992 | 80 000 |
| SZT 444 | Pontaqua szolártakaró | szögletes | 4,5 x 9 m | 400 µ | C | 75 591 | 96 000 |
| SZT 445 | Pontaqua szolártakaró | szögletes | 5 x 10 m | 400 µ | C | 90 551 | 115 000 |
| SZT 446 | Pontaqua szolártakaró | szögletes | 5,5 x 11 m | 400 µ | C | 110 236 | 140 000 |
| SZT 447 | Pontaqua szolártakaró | szögletes | 6 x 12 m | 400 µ | C | 133 858 | 170 000 |
| SZT 451 | Pontaqua Tripple Bubble szolártakaró | szögletes | 3 x 6 m | 500 µ | C | 41 732 | 53 000 |
| SZT 452 | Pontaqua Tripple Bubble szolártakaró | szögletes | 3,5 x 7,2 m | 500 µ | C | 57 480 | 73 000 |
| SZT 453 | Pontaqua Tripple Bubble szolártakaró | szögletes | 4 x 8 m | 500 µ | C | 71 654 | 91 000 |
| SZT 454 | Pontaqua Tripple Bubble szolártakaró | szögletes | 4,5 x 9 m | 500 µ | C | 90 551 | 115 000 |
| SZT 455 | Pontaqua Tripple Bubble szolártakaró | szögletes | 5 x 10 m | 500 µ | C | 110 236 | 140 000 |
| SZT 456 | Pontaqua Tripple Bubble szolártakaró | szögletes | 5,5 x 11 m | 500 µ | C | 133 071 | 169 000 |
| SZT 457 | Pontaqua Tripple Bubble szolártakaró | szögletes | 6 x 12 m | 500 µ | C | 157 480 | 200 000 |
| SZT 458 | Pontaqua Tripple Bubble szolártakaró | szögletes | 7,0 x 14 m | 500 µ | C | 212 598 | 270 000 |
| FFE 350 | Pontaqua Edge szegett szolár takaró | kerek | Ø 3,5 m | 400 µ | C | 39 370 | 50 000 |
| FFE 356 | Pontaqua Edge szegett szolár takaró | kerek | Ø 3,56 m | 400 µ | C | 40 945 | 52 000 |
| FFE 416 | Pontaqua Edge szegett szolár takaró | ovális | 4,19 x 3,56 m | 400 µ | C | 35 433 | 45 000 |



FFE 350



FFE 356



SZT 441



SZT 451



SZT 451

Kézi tekerceselők

Rozsdamentes kézi tekerceselők

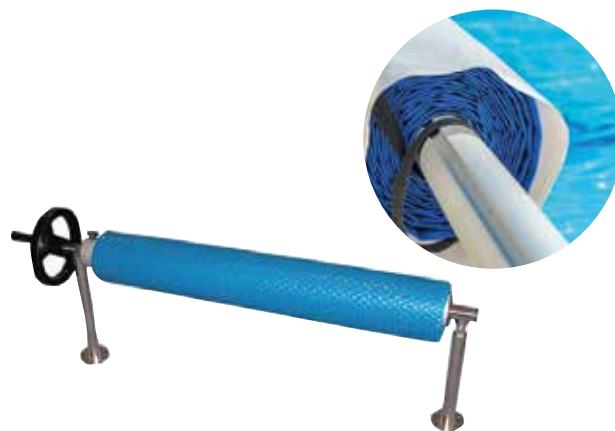

A szolártakaró eltávolítása a medencéről történhet kézzel hajtogatással, valamint kézi tekerceselővel. A fix rozsdamentes kézi tekerceselők lefűrható lábakkal rendelkeznek. A mobil kivitelű szolártekerceselők oldalkerékkel és T-alakú lábbal

rendelkeznek. Tartozéka a szolártakaró rögzítő készlet. Alumínium-tengelybe illeszkedő elektromos hajtóművel is szerelhető. A fix tekerceselő az alumínium tengelybe illeszkedő elektromos hajtóművel is szerelhető.

| Cikkszám | Megnevezés | Szolártakaró mérete | Kedv. | Nettó ár | Bruttó ár |
|----------|-------------------------|---------------------|-------|----------|-----------|
| SZT 744 | Kézi tekerceselő, fix | 2,7 - 4,4 m | C | 113 386 | 144 000 |
| SZT 754 | Kézi tekerceselő, fix | 4,4 - 5,4 m | C | 128 346 | 163 000 |
| SZT 771 | Kézi tekerceselő, fix | 5,4 - 7,1 m | C | 144 882 | 184 000 |
| SZT 844 | Kézi tekerceselő, mobil | 2,7 - 4,4 m | C | 117 323 | 149 000 |
| SZT 854 | Kézi tekerceselő, mobil | 4,4 - 5,4 m | C | 132 283 | 168 000 |
| SZT 871 | Kézi tekerceselő, mobil | 5,4 - 7,1 m | C | 148 819 | 189 000 |

Műanyag kézi tekerceselők

Műanyag házas kézi tekerceselő, alumínium rúddal, max. 6 méter szélességig. Sínes megoldással könnyen rögzíthető/eltávolítható.



| Cikkszám | Megnevezés | Szolártakaró mérete | Kedv. | Nettó ár | Bruttó ár |
|----------|---|---------------------|-------|----------|-----------|
| SZT 802 | Kézi tekerceselő, fix | 6 méterig | C | 62 205 | 79 000 |
| SZT 804 | Pontaqua szolártekerceselő földfeletti medencéhez | 6,5 méterig | C | 89 764 | 114 000 |
| SZT 805 | Pontaqua szolártekerceselő földfeletti medencéhez | 6,32 méterig | C | 98 425 | 125 000 |

Védőtakarók acélpalástú medencékhez



Kétrétegű szálerezített polietilénből készült védőtakarók. A védőtakaró méretezése a medence méretét jelöli, amelyhez a takaró használható. A takarót elsősorban fém palástú föld feletti medencéhez ajánljuk, a víz felszínére kell teríteni, a medence külső pereme alatt megkötni. A vízszint nem lehet 20 cm-nél mélyebben a perem alatt. Nyáron szennyeződés elleni védelemre, szezon végén téliesítésre használjuk. Feladata a szennyeződések távol tartása, a fény elzárása a víz elől, így nem képződnek alatta algák.

A DLX takarók erősített kivitelűek.

| Cikkszám | Megnevezés | Méret | Kedv. | Nettó ár | Bruttó ár |
|----------|---------------------|--------------|-------|----------|-----------|
| FFF 130 | PVC Védőtakaró | 3 x 1,2 m | D | 5 196 | 6 600 |
| FFF 101 | Védőtakaró | Ø 3,6 m | D | 12 598 | 16 000 |
| FFF 102 | Védőtakaró | Ø 4,6 m | D | 18 110 | 23 000 |
| FFF 401 | Védőtakaró DLX | Ø 3,6 m | D | 15 748 | 20 000 |
| FFF 402 | Védőtakaró DLX | Ø 4,6 m | D | 20 472 | 26 000 |
| FFF 403 | Védőtakaró DLX | Ø 5,5 m | D | 29 134 | 37 000 |
| FFF 411 | Védőtakaró DLX | 5,5 x 3,7 m | D | 20 472 | 26 000 |
| FFF 412 | Védőtakaró DLX | 7,3 x 3,7 m | D | 25 984 | 33 000 |
| FFF 413 | Védőtakaró DLX | 9,1 x 4,6 m | D | 38 583 | 49 000 |
| FFF 701 | Pontaqua védőtakaró | Ø 3,5 m | D | 15 748 | 20 000 |
| FFF 702 | Pontaqua védőtakaró | Ø 4,6 m | D | 21 260 | 27 000 |
| FFF 703 | Pontaqua védőtakaró | Ø 5,5 m | D | 28 346 | 36 000 |
| FFF 751 | Pontaqua védőtakaró | 5 x 3 m | D | 20 472 | 26 000 |
| FFF 752 | Pontaqua védőtakaró | 6,1 x 3,75 m | D | 24 409 | 31 000 |
| FFF 753 | Pontaqua védőtakaró | 7,3 x 3,75 m | D | 28 346 | 36 000 |
| FFF 754 | Pontaqua védőtakaró | 8,1 x 4,7 m | D | 37 008 | 47 000 |
| FFF 755 | Pontaqua védőtakaró | 9,15 x 4,7 m | D | 40 157 | 51 000 |



FFF 130



FFF 702

Védőtakarók épített medencékhez

Szálérősítésű kettősrétegű polietilén fóliából készül. Az alsó réteg mindig fekete színű. Vízzel telt földbesüllyesztett medencék téliesítésére szolgál. A vízszint a peremtől max. 30 cm-el lehet lejjebb. A takarót úgy választhatjuk ki, hogy a medence egymásra merőleges legnagyobb méreteihez

hozzá adva 1,5-1,5 m-t és a legközelebb eső nagyobb méretet vesszük alapul. A szél elleni rögzítéshez víztömlőt kell használnunk.

Nem biztonsági takaró!



| Cikkszám | Megnevezés | Méret | Kedv. | Nettó ár | Bruttó ár |
|----------|-------------|---------------|-------|----------|-----------|
| TET 001 | Téli takaró | 5,2 × 8,8 m | C | 49 606 | 63 000 |
| TET 002 | Téli takaró | 5,8 × 10,0 m | C | 63 780 | 81 000 |
| TET 003 | Téli takaró | 6,4 × 11,2 m | C | 78 740 | 100 000 |
| TET 004 | Téli takaró | 6,4 × 12,5 m | C | 87 402 | 111 000 |
| TET 005 | Téli takaró | 7,0 × 13,7 m | C | 104 724 | 133 000 |
| TET 006 | Téli takaró | 7,6 × 13,7 m | C | 114 173 | 145 000 |
| TET 007 | Téli takaró | 7,6 × 14,9 m | C | 126 772 | 161 000 |
| TET 008 | Téli takaró | 8,8 × 16,2 m | C | 151 969 | 193 000 |
| TET 009 | Téli takaró | 10,7 × 16,8 m | C | 195 276 | 248 000 |

Létrák föld feletti medencékhez

Földfeletti és félig besüllyesztett könnyűszerkezetes medencékhez ajánljuk ezeket a masszív létrákat. Kényelmes és nagyméretű felső lépcsőfokkal és kézi kapaszkodóval rendelkeznek, rozsdamentes D43-as csőből hajlítva, kézzel polírozva készülnek. A nagyméretű műanyag létratalpak biztosítják, hogy fóliás medencében is lehessen alkalmazni.



LRA 436

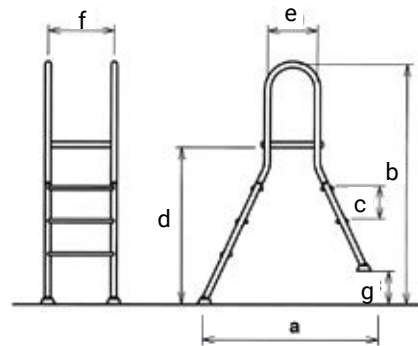
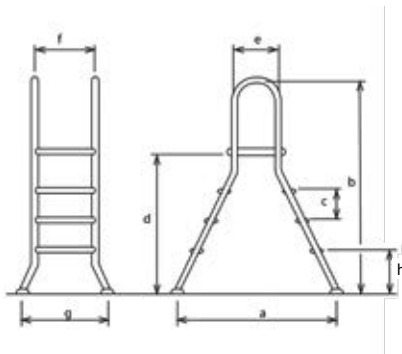

LRE 031

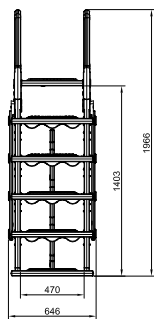
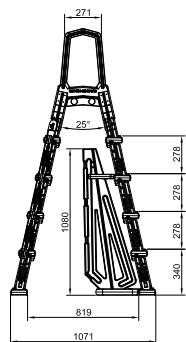

LRE 032



FFH 039

| Cikkszám | Megnevezés | Kedv. | Nettó ár | Bruttó ár |
|----------|---|-------|----------|-----------|
| LRA 436 | Kétágú rozsdamentes 3+3 fokok létra | C | 98 425 | 125 000 |
| LRE 031 | Pontaqua földfeletti A-létra (PE) | C | 59 055 | 75 000 |
| LRE 032 | Pontaqua földfeletti medencelépcső (HDPE) | C | 111 024 | 141 000 |



FFH 037



FFH 032



FFH 038

PONTAQUA



FFH 143



FFH 144

| Cikkszám | Megnevezés | Kedv. | Nettó ár | Bruttó ár |
|----------|---|-------|----------|-----------|
| FFH 039 | Létra 84 cm (pihenő nélkül) | D | 16 528 | 20 990 |
| FFH 037 | Biztonsági létra 107 cm (pihenő nélkül) | D | 25 189 | 31 990 |
| FFH 038 | Biztonsági létra 122 cm (pihenő nélkül) | D | 29 913 | 37 990 |
| FFH 032 | Biztonsági létra 132 cm (pihenővel) | D | 38 575 | 48 990 |
| FFH 143 | Pontaqua 134 cm-es biztonsági létra | C | 86 614 | 110 000 |
| FFH 144 | Pontaqua 134 cm-es létra | C | 77 165 | 98 000 |

PVC belső fóliák

A PVC belső fólia UV stabilizált, tökéletes vízszigetelést biztosít az acélpalástú medencék számára.

A medencékhez használt fólia hosszú ideig ellenáll a hőnek és az UV sugárzásnak, élettartama nagymértékben függ a medence klórszintjétől, környezeti hatásoktól, használati szokásoktól.



| Cikkszám | Megnevezés | Vastagság | Kedv. | Nettó ár | Bruttó ár |
|----------|---|-----------|-------|----------|-----------|
| FFD 110 | Szuper erős belső fólia DLX 3,5 × 0,9 m | 0,25 mm | D | 40 945 | 52 000 |
| FFD 112 | Szuper erős belső fólia DLX 4,5 × 0,9 m | 0,25 mm | D | 59 843 | 76 000 |
| FFD 114 | Szuper erős belső fólia DLX 3,5 × 0,9 m | 0,4 mm | D | 59 055 | 75 000 |
| FFD 501 | Belső fólia 4,6 × 1,2 m | 0,4 mm | D | 130 709 | 166 000 |
| FFD 504 | Belső fólia Ø 7,20 × 1,20 m | 0,4 mm | D | 118 898 | 151 000 |
| FFD 513 | Belső fólia 7,3 × 3,7 × 1,2 m | 0,4 mm | D | 173 228 | 220 000 |
| FFD 521 | Belső fólia MOSAIC 4,6 × 1,2 m | 0,3 mm | D | 102 362 | 130 000 |
| FFD 531 | Belső fólia SWIRL 5,5 × 3,7 × 1,2 m | 0,35 mm | D | 95 276 | 121 000 |
| FFD 701 | Pontaqua belső fólia Ø 3,50 × 1,20 m | 0,4 mm | D | 107 087 | 136 000 |
| FFD 702 | Pontaqua belső fólia Ø 4,60 × 1,20 m | 0,4 mm | D | 145 669 | 185 000 |
| FFD 703 | Pontaqua belső fólia Ø 5,50 × 1,20 m | 0,4 mm | D | 218 110 | 277 000 |
| FFD 711 | Pontaqua belső fólia Ø 3,50 × 1,32 m | 0,4 mm | D | 108 661 | 138 000 |
| FFD 712 | Pontaqua belső fólia Ø 4,60 × 1,32 m | 0,4 mm | D | 153 543 | 195 000 |
| FFD 713 | Pontaqua belső fólia Ø 5,50 × 1,32 m | 0,4 mm | D | 235 433 | 299 000 |
| FFD 751 | Pontaqua belső fólia 5,00 × 3,00 × 1,20 m | 0,4 mm | D | 172 441 | 219 000 |
| FFD 752 | Pontaqua belső fólia 6,10 × 3,75 × 1,20 m | 0,4 mm | D | 210 236 | 267 000 |
| FFD 753 | Pontaqua belső fólia 7,30 × 3,75 × 1,20 m | 0,4 mm | D | 244 094 | 310 000 |
| FFD 754 | Pontaqua belső fólia 9,15 × 4,70 × 1,20 m | 0,4 mm | D | 329 134 | 418 000 |
| FFD 762 | Pontaqua belső fólia 6,10 × 3,75 × 1,32 m | 0,4 mm | D | 213 386 | 271 000 |
| FFD 763 | Pontaqua belső fólia 7,30 × 3,75 × 1,32 m | 0,4 mm | D | 251 181 | 319 000 |
| FFD 764 | Pontaqua belső fólia 9,15 × 4,70 × 1,32 m | 0,4 mm | D | 324 409 | 412 000 |

Gégecsövek

BWA 079



TKA 997



BWA 092



BWA 093



TKA 039



TKA 040

| Cikkszám | Megnevezés | Kedv. | Nettó ár | Bruttó ár |
|----------|--|-------|----------|-----------|
| BWA 092 | Bestway gégecső Ø 38 mm hollanderrel, 3 m | D | 6 984 | 8 870 |
| BWA 093 | Flowclear™ gégecső Ø 32 mm, 3 m | D | 3 244 | 4 120 |
| TKA 039 | Pooltrend flexibilis tömlő 1-1/2", fehér (1 m / tag) | C | 1 260 | 1 600 |
| TKA 040 | Pooltrend flexibilis tömlő 1-1/4", kék (1 m / tag) | C | 945 | 1 200 |
| BWA 079 | Csőátalakító D32-38 mm (2 db) | C | 2 606 | 3 310 |
| TKA 997 | Flowclear biztonsági tömlőtartó | C | 1 417 | 1 800 |

Egyéb, medence kiegészítő

FFH 002

POOLTREND

FFH 004



| Cikkszám | Megnevezés | Kedv. | Nettó ár | Bruttó ár |
|----------|---|-------|----------|-----------|
| FFH 002 | Pooltrend fólia ragasztó (víz alatt is használható) | D | 2 047 | 2 600 |
| FFH 004 | Lábmosó | D | 2 992 | 3 800 |

NOTMAD Univerzális újratölthető lámpák fehér és RGB kivitelben



FFH 501

FFH 504

- 5 óra világítás akkumulátorról
- könnyű használat
- 100%-ban vízálló
- 100%-ban vízálló, mágneses talppal és fém hátlappal szerelt, hordozható, újratölthető lámpa univerzális lámpa.
- ott világít, ahol csak szükséges; medence, kert, csónakázás, kemping, otthon, autó.

Easy Fix medencevilágítás mágneses felhelyezés



FFH 129

TÁVIRÁNYÍTÓVAL

Az Easy Fix medencevilágítás rendkívül gyorsan, egyszerűen és a medencefal megbontása nélkül, mágnes segítségével telepíthető. Dobja fel medencéjét a változtatható színű ledfényrel! Az Easy Fix használható napernyőn, sátorban és melléképületben is. A dobozban lévő távirányítóval vezérelhető. Fémfalas medencékre a lámpa erős mágneses hátfalával könnyen felhelyezhető. A max. 0,5 cm vastagságú puha falú medencékhez, kívülről a mellékelt fémlap felhelyezésével használható. Az épített medencéknél a fémlap felcsavarozásával vagy felragasztásával rögzíthető.

Gömb és kúp formájú lámpák



FFH 122

FFH 119



A design lámpák helyettesíthetik a hagyományos medence- vagy kerti világítást, kiváló minőségű akrilból készültek, így könnyedén úsznak a víz felszínén, de akár kertben, beltéren is használható LED világítótestek.

| Cikkszám | Megnevezés | Kedv. | Nettó ár | Bruttó ár |
|----------|---|-------|----------|-----------|
| FFH 501 | NOTMAD Univerzális újratölthető lámpa, fehér lámpatest / fehér fény | C | 20 472 | 26 000 |
| FFH 504 | NOTMAD Univerzális újratölthető lámpa, fehér lámpatest / RGB fény | C | 20 472 | 26 000 |
| FFH 129 | Easy Fix fehér medence világítás | D | 9 449 | 12 000 |
| FFH 122 | Úszó Design LED lámpák távirányítóval, gömb | C | 53 543 | 68 000 |
| FFH 119 | Úszó Design LED lámpák távirányítóval, kúp | C | 42 520 | 54 000 |

Color Fix medencevilágítás távirányítóval



FFH 128

- vízálló úszó világítótest
- beltérre és kültérre is
- használható medencében és medencekörnyéken
- állandó szín, vagy változó szín beállítás
- IP68 por- és vízálló

LED vízalatti fényshow

POOLTREND



FFH 145



A víz alatti fényshow lámpa színes fényeket vetít a medence aljára és oldalára, különleges hangulatot teremtve a vízben és a medence környezetében.

- 7 féle szín és mintázat közül választhatasz.
- 1 órás automata kikapcsolórendszerrel.
- Hatótáv: 3 m
- Javasolt medence méret: 5 méter átmérőtől kisebb.
- Energiaellátás: 3xAA elem

Úszó LED világítás

Bestway



FFH 124



Elegáns dizájn lámpa, ami a felszínen úszva, lefelé világítja meg a vizet. 4 szuperfényes LED-et tartalmaz 4 színben (sárga, piros, kék és zöld), 7 villogó fényes programmal. Könnyen használható: egyszerűen csak meg kell nyomni a világítótest tetején lévő bekapcsológombot. Nem szükséges külső elektromos tápellátás, 3 db AA méretű elemmel használható (nincs a csomagban). A lámpa teljesen vízálló (IP68). Egy óra tétlenség után automatikusan kikapcsol.

| Cikkszám | Megnevezés | Kedv. | Nettó ár | Bruttó ár |
|----------|---|-------|----------|-----------|
| FFH 128 | Color Fix színes medence világítás távirányítóval | D | 11 811 | 15 000 |
| FFH 145 | POOLTREND LED vízalatti fényshow | D | 7 402 | 9 400 |
| FFH 124 | Flowclear™ Úszó LED világítás, IP68, átm. Ø 14 cm | D | 5 260 | 6 680 |

ÚJDONSÁG

Medencefedések

az Aqualing kínálatában

BIZTONSÁG, MEGTAKARÍTÁS ÉS SZEZONHOSSZABBÍTÁS

A medencefedések megvédik medencéjét és vizét a külső időjárási hatásoktól, a szél által behordott szennyeződésektől, így a medence takarítása és vegyszerezése lényegesen kevesebb energiába, időbe és pénzbe fog kerülni. Emellett egy megfelelő fedéssel meghosszabbítható a medenceszezon. A fedés segít megőrizni a medence víz hőmérsékletét, és egyes modellek alatt akár úszni is lehet. Nem utolsó sorban a medencefedés védi a gyermekeket, kisállatokat a véletlen vízbeeséstől. Gyermekei és házi kedvence biztonsága érdekében, fedje be medencéjét minőségi polikarbonát fedéssel.

LEGFŐBB ELŐNYÖK:

- magasabb víz hőmérséklet
- karbantartási időt és vegyszer költségeket takarít meg
- a fürdési szezon meghosszabbítása
- az ingatlan értékének növelése
- medence használat rossz idő esetén
- a medence külső hatásokkal szembeni védelme

Fedéseink előregyártottak több méretben. A szegmensek összecsomagoltak, a sín pálya és a sín hosszabbítás a csomag része. Gyorsan, könnyen telepíthető, nincsen szükség összeszerelésre. A sín pályát kell lefűzni és utána felfűzni a szegmenseket.

HOGYAN LEHET PROFI MEDENCE FEDÉSED?

Medence fedéssel kapcsolatos kérdésekben, árajánlatban és kivitelező ajánlásban kollégáink készségesen segítenek az alábbi email címen keresztül:
viszonteladomail@aqualing.hu címen





Vízkezelés

| | | | |
|----------------------------|----|----------------------------------|-----|
| pH szabályzó szerek | 82 | Semleges tisztítószer | 99 |
| Klóros vízkezelők | 84 | Lúgos tisztítószer | 99 |
| Alga elleni szerek | 90 | Fertőtlenítő hatású tisztítószer | 101 |
| Pelyhesítőszer | 92 | Vízelemzők, pótreagensek | 102 |
| Jakuzzi vegyszerek | 93 | Vízelemzők | 103 |
| Speciális vízkezelő szerek | 95 | UV-C fertőtlenítők | 104 |
| Savas tisztítószer | 96 | Sóbontók | 106 |

PH szabályzó szerek

MINUSZAPH

PHM 015
PHM 060

Por alakú készítmény a medencevíz pH-értékének csökkentéséhez. Kézi adagolásra (csak feloldva) alkalmas.
Hatóanyag: alkáli-hidrogénszulfát

PH MINUS

PHM 250



Por alakú készítmény a medencevíz pH-értékének csökkentéséhez. Kézi adagolásra (csak feloldva) alkalmas.
Hatóanyag: alkáli-hidrogénszulfát

SUACID

KEN 250



Nagy töménységű folyékony készítmény a medencevíz pH-értékének csökkentéséhez.
Hatóanyag: kénsav

SUACID 37%

KEN 251



Nagy töménységű folyékony készítmény a medencevíz pH-értékének csökkentéséhez.
Hatóanyag: kénsav

AQUASAV

KEN 010
KEN 050

Folyékony készítmény a medencevíz pH-értékének csökkentéséhez. Teljesen kloridmentes, ezért nem korrozív.
Hatóanyag: kénsav

| Cikkszám | Megnevezés | Kedv. | Nettó ár | Bruttó ár |
|----------|--|-------|----------|-----------|
| PHM 015 | MINUSZAPH 1,5 kg | E | 1 732 | 2 200 |
| PHM 060 | MINUSZAPH 6 kg | E | 4 724 | 6 000 |
| PHM 250 | PH MINUS 25 kg | E2 | 10 236 | 13 000 |
| KEN 010 | AQUASAV 1 l | E | 1 260 | 1 600 |
| KEN 050 | AQUASAV 5 l | E | 4 094 | 5 200 |
| KEN 250 | SUACID 25 kg + FLA 220 kanna 25 l, fehér | E2 | 6 535 | 8 300 |
| KEN 251 | Suacid kénsav 37% pH csökkentő szer 25 kg + FLA 220 kanna 25 liter, fehér | E2 | 5 906 | 7 500 |
| KEN 252 | Aquasav kénsav 15% pH csökkentő szer 25 kg + FLA 220 kanna 25 liter, fehér | E2 | 5 197 | 6 600 |
| SOS 500 | SÓSAV 33% 50 l + FLA 600 kanna 50 l | E2 | 61 417 | 78 000 |

PLUSZAPH

PHP 008



Por alakú készítmény az uszodavíz pH-értékének növeléséhez. Sokáig eltartható, kézi adagolásra (csak feloldva) alkalmas.

Hatóanyag: alkáli-karbonát

PLUSZAPH

PHP 030



Por alakú készítmény az uszodavíz pH-értékének növeléséhez. Sokáig eltartható, kézi adagolásra (csak feloldva) alkalmas.

Hatóanyag: alkáli-karbonát

PH PLUS

PHP 250



Por alakú készítmény az uszodavíz pH-értékének növeléséhez. Sokáig eltartható, kézi adagolásra (csak feloldva) alkalmas.

Hatóanyag: alkáli-karbonát

| Cikkszám | Megnevezés | Kedv. | Nettó ár | Bruttó ár |
|----------|-----------------|-------|----------|-----------|
| PHP 008 | PLUSZAPH 0,8 kg | E | 1 969 | 2 500 |
| PHP 030 | PLUSZAPH 3,0 kg | E | 5 433 | 6 900 |
| PHP 250 | pH PLUS 25 kg | E2 | 14 173 | 18 000 |

Klóros vízkezelők

GYORSAKLÓR

CLG 010



Szilárd, stabilizált klórkészítmény gyors fertőtlenítéshez, klórszint beállításához. A granulátum gyorsan és teljes mértékben oldódik, pH-semleges. Bármilyen vízkeménység esetén használható.

Hatóanyag: nátrium-diklór- izocianurát

CLG 030
CLG 100

KLÓRSOKK

CHC 010



Klórkészítmény a medencevíz sokkoló klórozásához, a klórszint beállításához. Szilárd, stabilizált 20 grammos fertőtlenítő tabletták. Gyorsan oldódik, a pH-értéket nem befolyásolja.

Hatóanyag: nátrium-diklór- izocianurát

CHLORGRANULAT 56

CLG 500



Szilárd, stabilizált klórkészítmény gyors fertőtlenítéshez, klórszint beállításához. A granulátum gyorsan és teljes mértékben oldódik, pH-semleges. Bármilyen vízkeménység esetén használható.

Hatóanyag: nátrium-diklór-izocianurát

CHLOR 56

CHC 100



Klórkészítmény a medencevíz sokkoló klórozásához, a klórszint beállításához. Szilárd, stabilizált 20 grammos fertőtlenítő tabletták. Gyorsan oldódik, a pH-értéket nem befolyásolja.

Hatóanyag: nátrium-diklór- izocianurát

| Cikkszám | Megnevezés | Kedv. | Nettó ár | Bruttó ár |
|----------|------------------------|-------|----------|-----------|
| CLG 010 | GYORSAKLÓR 1 kg | E | 2 913 | 3 700 |
| CLG 030 | GYORSAKLÓR 3 kg | E | 7 874 | 10 000 |
| CLG 100 | GYORSAKLÓR 10 kg | E | 27 559 | 35 000 |
| CLG 500 | CHLORGRANULAT 56 50 kg | E2 | 114 961 | 146 000 |
| CHC 010 | KLÓRSOKK 1 kg | E | 3 465 | 4 400 |
| CHC 100 | CHLOR 56 50 kg | E2 | 162 992 | 207 000 |

AQUACHLOR / AQUACHLOR ECO

HYP 250
HYP 032



AQUACHLOR/AQUACHLOR ECO: Folyékony, stabilizált klórozószer medencevíz fertőtlenítéshez, vegyszeradagoló berendezéshez. A klórszint beállításához, folyamatos fertőtlenítéshez hígítás nélkül közvetlenül a szállítóedényből adagolható.

AQUACHLOR: Speciális minőségű, nem képez lerakódásokat az adagolórendszerben.

Hatóanyag: nátrium-hipoklorit

CHLORGRANULAT 90

CHC 120



Szilárd, stabilizált klórkészítmény granulátum formájában. Lassan oldódik, a medencevízben igen tartósan fejti ki hatását a baktériumok és gombák ellen. Megakadályozza az algák megtelepedését.

Hatóanyag: triklórizocianursav

TARTAKLÓR

CLT 010
CLT 030
CLT 100



Szilárd, stabilizált klórkészítmény 200 grammos tableta formájában. Lassan oldódik, a medencevízben hosszan fejti ki hatását a baktériumok és gombák ellen.

Hatóanyag: triklórizocianursav

CHLOR TABS 200

CLT 500



Szilárd, stabilizált klórkészítmény 200 grammos tableta formájában. Lassan oldódik, a medencevízben hosszan fejti ki hatását a baktériumok és gombák ellen.

Hatóanyag: triklórizocianursav

TISZTAKLÓR

CLK 010
CLK 030



Szilárd, stabilizált klórkészítmény 20 grammos tableta formájában. Lassan oldódik, a medencevízben hosszan fejti ki hatását a baktériumok és gombák ellen.

Hatóanyag: triklórizocianursav

| Cikkszám | Megnevezés | Kedv. | Nettó ár | Bruttó ár |
|----------|---|-------|----------|-----------|
| HYP 450 | Aquachlor stabilizált 150 g/l 4 x 5 kg | E2 | 15 748 | 20 000 |
| HYP 250 | AQUACHLOR 25 kg stabilizált 150 g/l + FLA 320 kanna 25 l, kék | E2 | 18 898 | 24 000 |
| HYP 032 | AQUACHLOR ECO 25 kg stabilizált 150 g/l + FLA 320 kanna 25 l, kék | E2 | 11 811 | 15 000 |
| CHC 120 | CHLORGRANULAT 90 50 kg | E2 | 155 906 | 198 000 |
| CLT 010 | TARTAKLÓR 1 kg | E | 3 465 | 4 400 |
| CLT 030 | TARTAKLÓR 3 kg | E | 9 449 | 12 000 |
| CLT 100 | TARTAKLÓR 10 kg | E | 33 071 | 42 000 |
| CLT 500 | CHLOR TABS 200 50 kg | E2 | 112 598 | 143 000 |
| CLK 010 | TISZTAKLÓR 1 kg | E | 4 016 | 5 100 |
| CLK 030 | TISZTAKLÓR 3 kg | E | 11 024 | 14 000 |

CHLOR TABS 20

CLK 500



Szilárd, stabilizált klórkészítmény 20 grammos tablettá formájában. Lassan oldódik, a medencevízben hosszan fejt ki hatását a baktériumok és gombák ellen.
Hatóanyag: triklórizocianursav

AQUAMULTIAMU 010
AMU 030
AMU 100
AMU 500

Klórozószert, algaölőt és pelyhesítőszert tartalmazó 200 grammos kombinált tablettá. Lassan oldódik, a medencevízben hosszan fejt ki hatását a baktériumok, gombák és algák ellen. Folyamatos pelyhesítő hatást biztosít.
Hatóanyag: triklórizocianursav, réz-szulfát

AQUAMULTI MINIAMM 010
AMM 500

Klórozószert, algaölőt és pelyhesítőszert tartalmazó 20 grammos kombinált tablettá. Lassan oldódik, a medencevízben hosszan fejt ki hatását a baktériumok, gombák és algák ellen. Folyamatos pelyhesítő hatást biztosít.
Hatóanyag: triklórizocianursav, réz-szulfát

DUO PLUS TABSDPT 010
DPT 500

Kétfázisú 200 grammos tablettá a gyors és a hosszantartó fertőtlenítéshez, kettős hatást fejt ki a medencevízben. Minden szűrőtípushoz alkalmazható, egyszerűen adagolható. A kék fázis gyorsan oldódik és azonnali fertőtlenítést biztosít. A fehér fázis lassan oldódik, és hosszabb ideig fejt ki hatását a baktériumok és gombák ellen.
Hatóanyag: triklórizocianursav és nátrium-diklór-izocianurát

DUO MIX TABS

DMT 006



Egy mozdulat, kettős hatás. Lassan oldódó 20 grammos klórtabletták és gyorsan oldódó 20 grammos klórtabletták egy textiltasakba csomagolva. A lassan oldódó tabletták hosszú ideig fejtik ki hatásukat, a gyorsan oldódó tabletták azonnali fertőtlenítést biztosítanak. Egyszerű, higiénikus adagolás, mérés nélkül. Kiszerezés: 5 tasak/doboz.
Hatóanyag: triklórizocianursav és nátrium-diklór-izocianurát

| Cikkszám | Megnevezés | Kedv. | Nettó ár | Bruttó ár |
|----------|------------------------|-------|----------|-----------|
| CLK 500 | CHLOR TABS 20 50 kg | E2 | 171 654 | 218 000 |
| AMU 010 | AQUAMULTI 1 kg | E | 3 386 | 4 300 |
| AMU 030 | AQUAMULTI 3 kg | E | 9 449 | 12 000 |
| AMU 100 | AQUAMULTI 10 kg | E | 31 496 | 40 000 |
| AMU 500 | AQUAMULTI 50 kg | E2 | 125 197 | 159 000 |
| AMM 010 | AQUAMULTI MINI 1 kg | E | 3 701 | 4 700 |
| AMM 500 | AQUAMULTI MINI 50 kg | E2 | 152 756 | 194 000 |
| DPT 010 | DUO PLUS TABS 1 kg | E | 5 512 | 7 000 |
| DPT 500 | DUO PLUS TABS 50 kg | E2 | 189 764 | 241 000 |
| DMT 006 | DUO MIX TABS 5 x 120 g | E | 4 724 | 6 000 |

OXI MIX TABS

OMT 006



Egy mozdulat – kettős hatás. Aktív oxigénes 20 grammos tabletták és gyorsan oldódó 20 grammos klórtabletták egy textiltasakba csomagolva. Aktív oxigénes vízfertőtlenítés, sokkoló klórozással erősítve. Egyszerű, higiénikus adagolás. Nem kell mérni, csak a zsákokat hetente cserélni. Kiszerezés: 5 tasak/doboz.

Hatóanyag: kálium-peroxo-monoszulfát, nátrium-diklór-izocianurát

OXI TRIO TABS

OTT 006



Egy mozdulat, hármass hatás. Aktív oxigénes 20 grammos tabletták, gyorsan oldódó 20 grammos klórtabletták és 25 grammos pelyhesítő tableta egy textiltasakba csomagolva. Higiénikus adagolás. Aktív oxigénes fertőtlenítés, sokkolás, csillogó pelyhesítés. Nem kell mérni, csak a zsákokat hetente cserélni. Kiszerezés: 5 tasak/ doboz.

Hatóanyag: kálium-peroxo-monoszulfát, nátrium-diklór-izocianurát, alumínium-szulfát

TRIO MIX TABS

TMT 006



Egy mozdulat, hármass hatás. Lassan oldódó 20 grammos klórtabletták, gyorsan oldódó 20 grammos klórtabletták és 25 grammos pelyhesítő tableta egy textil tasakba csomagolva. Higiénikus adagolás. Hosszantartó fertőtlenítés, sokkolás, csillogó pelyhesítés. Nem kell mérni, csak a zsákokat hetente cserélni. Kiszerezés: 5 tasak/ doboz.

Hatóanyag: triklórizocianursav, nátrium-diklór-izocianurát, alumínium-szulfát

MULTI MIX TABS

MMT 006



Egy mozdulat, négyféle hatás. Hármass hatású 20 grammos tabletták és gyorsan oldódó 20 grammos klórtabletták egy textiltasakba csomagolva. Hosszantartó fertőtlenítés, sokkolás, algaképződés megelőzése, csillogó pelyhesítés. Higiénikus adagolás, nem kell mérni, csak a zsákokat hetente cserélni. Kiszerezés: 5 tasak/ doboz.

Hatóanyag: triklórizocianursav, réz-szulfát, nátrium-diklór-izocianurát

OXICHLOR MINI

OKM 003



Aktív oxigén és klórtartalmú kombinált vízfertőtlenítőszer kettős hatással. Egyszerűen használható, 35 grammos tasakokba töltött granulátum, nem kell az adagokat mérni. Kis- és közepes medencék, masszázsmédecék ideális fertőtlenítőszer.

Hatóanyag: kálium-peroxo-monoszulfát és nátrium-diklór-izocianurát

| Cikkszám | Megnevezés | Kedv. | Nettó ár | Bruttó ár |
|----------|--------------------------|-------|----------|-----------|
| OMT 006 | OXI MIX TABS 5 x 120 g | E | 6 142 | 7 800 |
| OTT 006 | OXI TRIO TABS 5 x 125 g | E | 6 535 | 8 300 |
| TMT 006 | TRIO MIX TABS 5 x 125 g | E | 5 512 | 7 000 |
| MMT 006 | MULTI MIX TABS 5 x 120 g | E | 4 331 | 5 500 |
| OKM 003 | OXICHLOR MINI 5 x 35 g | E | 3 858 | 4 900 |

OXICHLOR

OKM 005



Aktív oxigén és klórtartalmú kombinált vízfertőtlenítőszer. Kettős hatás: oxigénes fertőtlenítés és extrém gyors sokkolás. Nem kell az adagokat mérni, egyszerűen használható, felhasználásra kész 100 grammos tasakokba töltött granulátum. Közepes és nagyobb medencék ideális fertőtlenítőszer.

Hatóanyag: kálium-peroxo-monoszulfát és nátrium-diklór-izocianurát

JÓDMENTES VÁKUUMSÓ

TKA 250



SOT 001



A sóbontó berendezés a legkorszerűbb és legbiztonságosabb vízfertőtlenítő eljárás. Automatikus és költséghatékony. A fertőtlenítést a sóból kivont klór végzi el, így nem kell külön fertőtlenítőszer adagolni a medencébe, elég jódmentes vákuumsót feloldani alacsony koncentrációban. A fertőtlenítés során a só nem fogy a medencéből.

Hatóanyag: nagy tisztaságú jódmentes ásványi só

Start set induló vegyszerkészlet

VKL 100



Alapvető vegyszerek a medence vizének tisztántartásához.

Induló vegyszerkészlet tartalma: 1 kg gyorsan oldódó klórgranulátum, 1 kg lassan oldódó klórtabletta, 1,5 kg pH csökkentő vegyszer, 1 l alga elleni vegyszer, 1 db vízelemző

| Cikkszám | Megnevezés | Kedv. | Nettó ár | Bruttó ár |
|----------|--------------------------|-------|----------|-----------|
| OKM 005 | OXICHLOR 5 × 100 g | E | 5 354 | 6 800 |
| VKL 100 | INDULÓ VEGYSZERKÉSZLET | E | 13 386 | 17 000 |
| TKA 250 | JÓDMENTES VÁKUUMSÓ 25 kg | E2 | 4 094 | 5 200 |
| TKA 060 | JÓDMENTES VÁKUUMSÓ 6 kg | E2 | 3 150 | 4 000 |
| TKA 100 | JÓDMENTES VÁKUUMSÓ 10 kg | E2 | 6 535 | 8 300 |
| SOT 001 | SÓTABLETTA 25 kg | E2 | 5 354 | 6 800 |

AQUALUX A

LUA 230



Aktív oxigénes szilárd fertőtlenítő szer, 20 grammos tableta formájában. Teljesen szagtalan, nem irritálja a bőrt és a szemet. Elsősorban beltéri medencékhez javasoljuk klór érzékenység esetén.

Az Aqualux A és Aqualux B kizárólag együtt használható.

Hatóanyag: kálium-peroxomonoszulfát

AQUALUX B

LUB 050



Kiváló minőségű, habzásmentes, szélessávú alga elleni folyékony vegyszer. Az Aqualux A hatását erősíti. Az Aqualux A és Aqualux B kizárólag együtt használható. Gyógyvízhez is alkalmas, nehézfém mentes.

Hatóanyag: kvaterner ammónium vegyület.

AQUALUX A+B

LUAB 210



Tartalma: 1 kg aktív oxigénes szilárd fertőtlenítő szer 20 grammos tableta formájában, valamint 1 l habzásmentes, szélessávú alga elleni vegyszer, mely a fertőtlenítőszer hatását erősíti. Elsősorban beltéri medencékhez javasoljuk klór érzékenység esetén.

AQUAMAX

MAX 050



Aktív oxigénes kombinált folyékony fertőtlenítőszer, alga elleni adalékkal foglalkozásszerű felhasználók részére. Teljesen habzásmentes, különösen alkalmas masszáz- és élménymedencékhez. Szagtalan, nem irritálja a bőrt és a szemet.

Hatóanyag: hidrogén-peroxid és kvaterner ammónium-vegyület

| Cikkszám | Megnevezés | Kedv. | Nettó ár | Bruttó ár |
|----------|-----------------------|-------|----------|-----------|
| LUA 230 | AQUALUX A 3 kg | E | 21 260 | 27 000 |
| LUB 050 | AQUALUX B 5 l | E | 15 748 | 20 000 |
| LUAB 210 | AQUALUX A+B 1l + 1 kg | E | 11 811 | 15 000 |
| MAX 050 | AQUAMAX 5 l | E | 10 236 | 13 000 |

DEWAN®-7

MAX 051
MAX 053



Aktív oxigénes kombinált folyékony fertőtlenítőszer, alga elleni adalékkal magán felhasználók részére. Teljesen habzásmentes, különösen alkalmas masszázs- és élménymedencékhez. Szagtalan, nem irritálja a bőrt és a szemet.
Hatóanyag: hidrogén-peroxid és kvaterner ammónium-vegyület

DEWAN®-50

MAX 250



Nagy töménységű aktív oxigénes kombinált fertőtlenítőszer, alga elleni adalékkal foglalkozásszerű felhasználók részére. Teljesen habzásmentes, különösen alkalmas masszázs- és élménymedencékhez. Szagtalan folyadék, nem irritálja a bőrt és a szemet.
Hatóanyag: hidrogén-peroxid és kvaterner ammónium vegyület

Alga elleni szerek

ALGAÖL

AGL 010



Alga elleni vegyszer. Folyékony, klórmentes, gyengén habzó, szagtalan. A medencevízben használatos minden klórvegyülettel együtt alkalmazható. Felhasználható lábmossók, lábrácsok kezelésére is.
Hatóanyag: kvaterner ammónium vegyület

AGL 050



ALGAÖL SUPER

AGL 255



Nagy töménységű alga elleni vegyszer. Folyékony, klórmentes, gyengén habzó, szagtalan. A medencevízben használatos minden klórvegyülettel együtt alkalmazható. Felhasználható lábmossók, lábrácsok kezelésére is.
Hatóanyag: kvaterner ammónium vegyület

| Cikkszám | Megnevezés | Kedv. | Nettó ár | Bruttó ár |
|----------|--|-------|----------|-----------|
| MAX 051 | Dewan-7 5 l | E | 4 409 | 5 600 |
| MAX 053 | Dewan-7 3 x 5 l csomag | E | 11 024 | 14 000 |
| MAX 250 | DEWAN-50 25 kg + FLA 250 kanna 22 l, kék | E2 | 41 732 | 53 000 |
| AGL 010 | Algaöl 1 l | E | 1 339 | 1 700 |
| AGL 050 | ALGAÖL 5 l | E | 4 882 | 6 200 |
| AGL 255 | ALGAÖL SUPER 25 kg + FLA 320 kanna 25 l, kék | E2 | 23 858 | 30 300 |

DEZALGAAGL 310
AGL 350

Kiváló minőségű, habzásmentes, szélessávú, alga elleni folyékony vegyszer. Kiválóan alkalmazható hullámfürdőkben, masszásmedencékben és szökőkutakban. A készítmény gyógyvizekben is használható, szagtalan, nehézfémmentes.

Hatóanyag: kvaterner ammónium vegyület

DEZALGA SUPER

AGL 250



Nagy töménységű, kiváló minőségű, habzásmentes, szélessávú, alga elleni folyékony vegyszer. Kiválóan alkalmazható hullámfürdőkben, masszásmedencékben és szökőkutakban. A készítmény gyógyvizekben is használható, szagtalan, nehézfémmentes.

Hatóanyag: kvaterner ammónium vegyület

ALGASTOP SUPER ALOE VERA

HAA 010



Alga elleni szer medencevízhez Aloe Vera kivonattal, kellemes/friss illattal. Rendszeres használatával megelőzheti a vízben az algák megtelepedését. Folyékony, habzásmentes, pH semleges. Más vízkezelő vegyszerekkel együtt alkalmazható.

Hatóanyag: kvaterner ammónium vegyület

ALGASTOP SUPER CAMOMILE

HAC 010



Alga elleni szer medencevízhez kamilla kivonattal, kellemes/friss illattal. Rendszeres használatával megelőzheti a vízben az algák megtelepedését. Folyékony, habzásmentes, pH semleges. Más vízkezelő vegyszerekkel együtt alkalmazható.

Hatóanyag: kvaterner ammónium vegyület

TÉLAPOOL

TAP 010



Foszfátmentes téliesítő szer, hatásos a téli üzemszünet alatt az algák rezisztens fajainak megtelepedése ellen. Megakadályozza az ásványi sók vízből való kiválását. Jelentősen megkönnyíti a tavasziasítás idején a takarítást. Meggátolja a sarkok, élek és fugák bezöldülését.

Hatóanyag: kvaterner ammónium vegyület

| Cikkszám | Megnevezés | Kedv. | Nettó ár | Bruttó ár |
|----------|---|-------|----------|-----------|
| AGL 310 | DEZALGA 1 l | E | 2 047 | 2 600 |
| AGL 350 | DEZALGA 5 l | E | 7 480 | 9 500 |
| AGL 250 | DEZALGA SUPER 25 kg + FLA 320 kanna 25 l, kék | E2 | 43 307 | 55 000 |
| HAA 010 | HERBAL, ALGASTOP SUPER, ALOE VERA 1 l | E | 2 441 | 3 100 |
| HAC 010 | HERBAL, ALGASTOP SUPER, CAMOMILE 1 l | E | 2 441 | 3 100 |
| TAP 010 | TÉLAPOOL 1 l | E | 2 520 | 3 200 |

**WINTERSLEEP
SUPER**

TAP 250



Foszfátmentes téliesítő szer, hatásos a téli üzemszünet alatt az algák rezisztens fajainak megtelepedése ellen. Megakadályozza az ásványi sók vízből való kiválását. Jelentősen megkönnyíti a tavasziasítás idején a takarítást. Meggátolja a sarkok, élek és fugák bezöldülését.
Hatóanyag: kvaterner ammónium vegyület

BABY POOL

BBP 002



Ideális megoldás kisgyermekes pancsoló medencéjéhez, klórmentes és bőrbárát vízkezelő szer. Gátolja a vízben az algák elszaporodását. Egyszerűen használható 20 ml-es tasakokba töltött folyadék, nem kell mérni az adagokat. Teljesen habzásmentes, pH semleges.
Hatóanyag: kvaterner ammónium vegyület

Pelyhesítőszer**AQUAFLOCK**

PLH 110



Pelyhesítő tabletták textiltasakban a zavarosság, opálósodás megelőzésére, megszüntetésére. Folyamatosan biztosítja a kristálytisza, átlátszó medencevizet. Hatása 7,0-7,4 pH-nál a legkedvezőbb. Igen gyorsan nagy pelyheket képez.
Kiszérelés: 8 tasak/doboz.
Hatóanyag: alumínium-szulfát

AQUAPAKPLH 040
PLH 050

Folyékony pelyhesítőszer, széles pH-érték spektrummal. Használatával megszüntethető, megelőzhető a medencevíz opálósodása, zavarossága. Hatása 6,5-7,2 pH-nál a legkedvezőbb. Igen gyorsan nagy pelyheket képez.
Hatóanyag: polialumínium-klorid

| Cikkszám | Megnevezés | Kedv. | Nettó ár | Bruttó ár |
|----------|---|-------|----------|-----------|
| TAP 250 | WINTERSLEEP SUPER 25 kg + FLA 320 kanna 25 l, kék | E2 | 48 819 | 62 000 |
| BBP 002 | BABY POOL 5 x 20 ml | E | 1 929 | 2 400 |
| PLH 110 | AQUAFLOCK 1 doboz 8 x 125 g | E | 3 858 | 4 900 |
| PLH 040 | AQUAPAK 1 l | E | 1 102 | 1 400 |
| PLH 050 | AQUAPAK 5 l | E | 2 835 | 3 600 |

**AQUAFLOCK
SUPER**

FLO 250



Nagy töménységű folyékony pelyhesítő, széles pH-érték spektrummal. Használatával megszüntethető, megelőzhető a medencevíz opálosodás, zavarosság. Hatása 6,5-7,2 pH-nál a legkedvezőbb. Igen gyorsan nagy pelyheket képez. Hatóanyag: polialumínium-klorid

**AQUAFLOCK
EXTRA**

FLO 255



A legnagyobb töménységű folyékony pelyhesítő, széles pH-érték spektrummal. Használatával megszüntethető, megelőzhető a medencevíz opálosodás, zavarosság. Hatása 6,5-7,2 pH-nál a legkedvezőbb. Igen gyorsan nagy pelyheket képez.

Hatóanyag: polialumínium-klorid

**CRYSTAL
ACTION**

HCA 010



Pelyhesítő folyadék levendula kivonattal és a levendula kellemes illatával. Opálosodást, zavarosságot megelőző- és megszüntető szer medencevíz számára. Használata kristálytisztá vizet eredményez, feljavitja a szűrő teljesítményét. Homok- és papírszűrőhöz egyaránt alkalmazható.

Hatóanyag: Polidimetil-diallil-ammónium-klorid, kvaterner ammónium vegyület

Jakuzzi vegyszerek**AQUABRÓM**BRO 010
BRO 050

Szilárd, 20 grammos, lassan oldódó tableta aktív brómos vízkezeléséhez. Hosszú ideig folyamatosan biztosítja a medencevíz fertőtlenítését. Masszázsmedencékhez és melegvízű beltéri medencékhez ajánlott.

Hatóanyag: bróm-klór-dimetil-hidantoin

| Cikkszám | Megnevezés | Kedv. | Nettó ár | Bruttó ár |
|----------|---|-------|----------|-----------|
| HCA 010 | HERBAL CRYSTAL ACTION 1 l | E | 3 071 | 3 900 |
| FLO 250 | AQUFLOCK SUPER 25 kg + FLA 320 kanna 25 l, kék; | E2 | 10 236 | 13 000 |
| FLO 255 | AQUFLOCK EXTRA 25 kg + FLA 320 kanna 25 l, kék | E2 | 18 110 | 23 000 |
| BRO 010 | AQUABRÓM 1 kg | E | 7 402 | 9 400 |
| BRO 050 | AQUABRÓM 5 kg | E | 37 008 | 47 000 |

HABNEX

HAB 005



Masszázsmedencék felületén kialakult hab eltávolítására alkalmas, tartósan megszünteti a kellemetlen habosodást. Hatóanyag: felületaktív anyag

KLÓROS JAKUZZI VEGYSZER-KÉSZLET

VKL 210



Alapvető vegyszerek masszázsmédecék klóros vízkezeléséhez. Tartalma: 1 kg lassan oldódó kombinált tableta, mely klórozószer, algaölő és pelyhesítőszert tartalmaz, 1,5 kg pH csökkentő vegyszer, 1 l vízkeménység stabilizáló szer, 0,5 l habzásgátló

BRÓMOS JAKUZZI VEGYSZER-KÉSZLET

VKL 200



Alapvető vegyszerek masszázsmédecék brómós vízkezeléséhez.

Tartalma: 1 kg lassan oldódó 20 grammos bróm tableta, 1 l habzásmentes algaölő, 1,5 kg pH csökkentő vegyszer, 0,5 l habzásgátló, 1 db brómós vízelemző

CLEAR SPA

CSP 010



Masszázsmedencék és tartozékaik tisztítására használható. A granulátum a nehezen hozzáférhető helyeken is ki tudja fejteni hatását, eltávolítja a biofilm réteget, zsíros, olajos lerakódásokat. Hatékony a kellemetlen szagokkal szemben.

Hatóanyag: alkáli-karbonát, alkáli-hidrogénkarbonát, nátrium-diklórizocianurát

SPA FRESH

SPA 010



Folyékony medencevíz illatosító kellemes, friss illattal a gondtalan fürdőzéshez.

Hatóanyag: illatanyag, ételszínezék

| Cikkszám | Megnevezés | Kedv. | Nettó ár | Bruttó ár |
|----------|---|-------|----------|-----------|
| VKL 200 | BRÓMOS JAKUZZI VEGYSZERKÉSZLET | E | 23 622 | 30 000 |
| VKL 210 | KLÓROS JAKUZZI VEGYSZERKÉSZLET | E | 14 173 | 18 000 |
| HAB 005 | HABNEX 0,5 l | E | 2 362 | 3 000 |
| CSP 010 | CLEAR SPA Masszázsmedence tisztítószer 1 kg | E | 2 677 | 3 400 |
| SPA 010 | SPA FRESH Masszázsmedence illatosító 1 l | E | 4 409 | 5 600 |

PONTAQUA EASYSIPA

SPA 001



Speciális, jakuzzi vízkezelő csomag a Pontaquától. A vegyszermix minden korábbi módszerénél egyszerűbb megoldást kínál a masszázsmedencék és pezsgőfürdők vízének fertőtlenítésére.

A csomag tartalma 14 tasak: 1 induló mix, 12 db heti adagolású mix, és egy záró mix.

A tasakok tartalmát feltöltéskor, majd heti rendszerességgel, illetve vízcsere előtt kell a medencébe önteni. Más teendő nincs, további vegyszer adagolás nem szükséges. Egy Easy Spa csomag 3 hónapra elegendő.

Higiénikus és kényelmes megoldás jakuzzik vízének kezelésére.

+ AJÁNDÉK 25 ml HABNEX habzágató



FELFÚJHATÓ ÉS ÉPÍTETT MASSZÁZSMEDENCÉKHEZ,
MAX. 1,5 M³ VÍZHEZ

Speciális vízkezelő szerek

AQUAFIX

FIX 010
FIX 050



Vízkeménység stabilizáló szer, kemény víz esetén megakadályozza a medence vízének bezavarosodását, a vízkőkiválást a vízvonalon, szkimmerben, csövekben, szűrőben. Hatóanyag: hidroxietán-difoszfonsav

METAL-EX

MAG 010



A medencevíz oldott fémtartalmának csökkentésére alkalmazható vegyszer. eltávolítja a szerves lerakódásokat, az ásványi eredetű és vízkőlerakódást a medencéből.

Hatóanyag: hidroxietán-difoszfonsav

| Cikkszám | Megnevezés | Kedv. | Nettó ár | Bruttó ár |
|----------|--------------|-------|----------|-----------|
| SPA 001 | EASYSIPA | E | 11 732 | 14 900 |
| FIX 010 | AQUAFIX 1 l | E | 2 598 | 3 300 |
| FIX 050 | AQUAFIX 5 l | E | 11 024 | 14 000 |
| MAG 010 | METAL-EX 1 l | E | 2 992 | 3 800 |

CHLOR MINUS

CLN 010



Amennyiben az előírtnál magasabb értéket mutat a medence vízében mért szabad aktív klórtartalom, a vegyszer kiválóan alkalmas ennek csökkentésére. Vízben jól oldódó szervesetlen vegyület.

Hatóanyag: nátrium-tioszulfát

TISZTATÓTTO 010
TTO 050
TTO 100

A TISZTATÓ vízforgatás nélküli mesterséges és természetes tavak karbantartásához használható. A készítmény egymás hatását erősítő, gondosan összeválogatott és adaptált mikroorganizmusok keveréke. Használata segít a természetes tavak, horgásztavak, valamint egyéb lassan mozgó víztömegek tisztaságának és átlátszóságának fenntartásában.

Hatóanyag: mikroorganizmusok, enzimek, zeolit

Savas tisztítószer**STONACID**STO 010
PAD 110

Kombinált nagy töménységű savas fenéktisztítószer kültéri medencékhez. Hatékonyan eltávolítja a vízkőlerakódást, alga-, rozsdafoltokat. A medence környékén és vizes helyiségekben is alkalmazható. Magasnyomású tisztítógépben nem használható. A savra érzékeny felületeket óvjuk a tisztítószerrel.

Hatóanyag: sósav, foszforsav

ANTICALCI

PAD 210



Erősen savas medencefenék tisztítószer. Eltávolítja a vízkőlerakódást, rozsdafoltokat. Vizes helyiségekben is alkalmazható. A magas nyomást nem bírja. A savra érzékeny felületeket óvjuk a tisztítószerrel.

Hatóanyag: sósav

| Cikkszám | Megnevezés | Kedv. | Nettó ár | Bruttó ár |
|----------|------------------|-------|----------|-----------|
| CLN 010 | Chlor Minus 1 kg | E | 4 016 | 5 100 |
| TTO 010 | TISZTATÓ 1 kg | E | 12 598 | 16 000 |
| TTO 050 | TISZTATÓ 5 kg | E | 57 480 | 73 000 |
| TTO 100 | TISZTATÓ 10 kg | E | 110 236 | 140 000 |
| STO 010 | STONACID 1 l | E | 3 386 | 4 300 |
| PAD 110 | STONACID 10 kg | E2 | 24 409 | 31 000 |
| PAD 210 | ANTICALCI 10 kg | E2 | 18 110 | 23 000 |

OLDAMED

MED 010



Savas tisztítószer kültéri medencék nagytakarításához. Oldja a vízkő lerakódásokat, eltávolítja a sötétebb foltokat is. Az általában használatos medence szerkezeti anyagokra veszélytelen.

Hatóanyag: sósav, foszforsav

SANICLINSAN 010
TAK 110

Nagy töménységű erősen savas tisztítószer vizes helyiségek tisztítására. Hatékonyan eltávolítja a vízkő-, ásványi eredetű foltokat, lerakódásokat mosdókban, zuhanyzóknakban, mellékhelyiségekben. Használható minden nem savtűrő felületre.

Hatóanyag: foszforsav, detergens

ACISANASA 010
TAK 710

Nagy töménységű erősen savas tisztítószer a medencekörnyék és vizes helyiségek tisztítására. Hatékonyan eltávolítja a vízkő-, ásványi eredetű foltokat, lerakódásokat mosdókban, zuhanyzóknakban, mellékhelyiségekben. Ajánlott a csempe, járólappal, csaptelepekkel, alumínium és nemesfém felületek kezelésére is.

Hatóanyag: foszforsav

KERACID

PAD 310



Savas tisztítószer a medencekörnyék és vizes helyiségek számára. Eltávolítja a vízkövet, ásványi eredetű lerakódásokat, különösen alkalmas a medence szélén levő kövek tisztítására. Magasnyomású tisztítógépben is használható.

Hatóanyag: foszforsav és detergens

STEELBLANCSTC 010
PAD 510

Savas tisztítószer nemesfém, króm és saválló acél felületek kezeléséhez. Sósavmentes, eltávolítja az ásványi eredetű lerakódásokat. Gépi tisztításhoz is alkalmazható.

Hatóanyag: foszforsav, alkohol, detergens

| Cikkszám | Megnevezés | Kedv. | Nettó ár | Bruttó ár |
|----------|------------------|-------|----------|-----------|
| MED 010 | OLDAMED 1 l | E | 3 386 | 4 300 |
| SAN 010 | SANICLIN 1 l | E | 6 614 | 8 400 |
| TAK 110 | SANICLIN 10 kg | E2 | 36 220 | 46 000 |
| ASA 010 | ACISAN 1 l | E | 2 913 | 3 700 |
| TAK 710 | ACISAN 10 kg | E2 | 15 748 | 20 000 |
| PAD 310 | KERACID 10 kg | E | 9 449 | 12 000 |
| STC 010 | STEELBLANC 1 l | E | 3 386 | 4 300 |
| PAD 510 | Steelblank 10 kg | E | 25 984 | 33 000 |

DEKALCIT

DEK 010



Savas tisztítószer medencékhez és vizes helyiségekhez. Fedett uszodák falának és padlójának tisztítására hatékonyan alkalmazható sósavmentes tisztítószer. Magasnyomású tisztítógépekben is használható.

Hatóanyag: foszforsav, tenzid

ACIGRIZ

TAK 210



Enyhén savas tisztítószer kellemes illattal egészségügyi helyiségek tisztításához. Hatásos vízkő, húgykő, kisebb zsírfoltok ellen.

Hatóanyag: foszforsav, detergens

DEVÍZKŐ-GÉLDVG 010
DVG 100

Savas vízkőoldó, géles állaga miatt medencék és vizes helyiségek függőleges felületein kitűnően alkalmazható. Töményen vagy hígítva használjuk a szennyeződés mértékétől függően.

Hatóanyag: foszforsav, citromsav, ecetsav, HEDP, detergens, glikolsav

CITROCLIN

TAK 510



Citromsavas tisztítószer környezetbarát anyagokból. Oldja a vízkövet és az általános szennyeződéseket. Különösen lág, sósavmentes készítmény.

Hatóanyag: citromsav, izopropanol, szulfaminsav, illat

| Cikkszám | Megnevezés | Kedv. | Nettó ár | Bruttó ár |
|----------|-------------------|-------|----------|-----------|
| DEK 010 | DEKALCIT 1 l | E | 2 047 | 2 600 |
| TAK 210 | ACIGRIZ 10 kg | E | 13 386 | 17 000 |
| DVG 010 | DEVÍZKŐ-GÉL 1 kg | E | 4 882 | 6 200 |
| DVG 100 | DEVÍZKŐ-GÉL 10 kg | E | 32 283 | 41 000 |
| TAK 510 | CITROCLIN 10 kg | E2 | 14 173 | 18 000 |

Semleges tisztítószer

NUTRAGRIZ

NGR 010
TAK 410



Semleges kémhatású foszformentes univerzális tisztítószer minden felületre. Alkalmos mosogatásra, kézi mosásra is. Érzékeny felületeken is használható.

Hatóanyag: anionos és nemionos felületaktív anyagok, illatanyag

Lúgos tisztítószer

NUTRASUPER

NSU 010
PAD 710



Nagy töménységű erősen lúgos tisztítószer vizes helyiségekhez. Csempe, üveg, lakkozott, festett, gumi és egyéb műanyag felületekhez alkalmazható.

Hatóanyag: anionos és nemionos tenzidek, alkohol

ANTIGRIZ

SEP 010
PAD 410



Erősen lúgos tisztítószer, kiválóan oldja a zsír, olaj, korom lerakódásokat, rozsdafoltokat a medencében és környékén. Nagy koncentrációjú, magas nyomású tisztítógépben is használható. Korróziógátlót tartalmaz, védi az alumínium felületeket.

Hatóanyag: nátrium-hidroxid, tenzidek

RANDPERFECT

RPE 010
PAD 610



Felületkímélő vízvonaltisztítószer minimális lúgtartalommal. Kiválóan alkalmas a zsíros, olajos lerakódások, kozmetikumok maradványainak eltávolítására a medence vízvonala mentén. Takarórácsokhoz, túlfolyócsatornákhöz, minden típusú medencéhez, fóliás felülethez is használható.

Hatóanyag: tenzidek, alkohol

| Cikkszám | Megnevezés | Kedv. | Nettó ár | Bruttó ár |
|----------|-------------------|-------|----------|-----------|
| NGR 010 | NUTRAGRIZ 1 l | E | 2 835 | 3 600 |
| TAK 410 | NUTRAGRIZ 10 kg | E2 | 14 173 | 18 000 |
| NSU 010 | NUTRASUPER 1 l | E | 2 913 | 3 700 |
| PAD 710 | NUTRASUPER 10 kg | E2 | 18 110 | 23 000 |
| SEP 010 | ANTIGRIZ 1 l | E | 3 071 | 3 900 |
| PAD 410 | ANTIGRIZ 10 kg | E2 | 25 984 | 33 000 |
| RPE 010 | RANDPERFECT 1 l | E | 4 961 | 6 300 |
| PAD 610 | RANDPERFECT 10 kg | E1 | 42 520 | 54 000 |

LÚGOS TISZTÍTÓSZEREK

BANIGRIZBGR 010
TAK 310

Enyhén lúgos tisztítószer zsíros lerakódások, olajfoltok, szálló korom és egyéb szerves szennyeződések eltávolítására. Gyorsan hat, a pórusokba is behatol. Antisztatikus hatású, ezért gátolja az újabb szennyeződés lerakódását. Minden lúgálló felülethez alkalmas.

Hatóanyag: detergensek

FURNICLINFCL 010
TAK 610

Enyhén lúgos műanyag és fóliatisztító kerti bútorokhoz (fa anyagú kivételével). Antisztatikus hatású, ezért gátolja az újabb szennyeződés lerakódását.

Hatóanyag: tenzidek, alkohol, korrózió gátló, illatanyag

AQUADOL

DOL 010



Klórmentes, karcolásmentes sűrűlőpor medenceperem tisztítására. Hatékonyan használható a medence környéki zsíros/olajos lerakódások, szennyeződések letakarításához. Alkalmas fürdő- és mellékhelységek takarítására is.

Hatóanyag: nátrium-karbonát, tenzidek

FILTAREX

REX 050



Folyékony tisztítószer masszázsmedence szűrőpatronhoz. Erősen lúgos hatású, hatékonyan oldja a szűrőben lerakódott zsíros, olajos szennyeződések. Gazdaságos, felhasználásra kész oldat, mely a szennyeződés mértéke szerint hígítható.

Hatóanyag: trinátrium-foszfát

**FILTAREX
MINI**

REX 003



Erősen lúgos tisztítószer masszázsmedence szűrőpatronhoz. A szűrőpatront nem kell eldobni, élettartama meghosszabbítható, környezetbarát megoldás. Eltávolítja a lerakódott szennyeződések, visszaállítja a vízforgató hatékonyságát. Egy tasak tartalma egy szűrőpatron tisztításához elegendő.

Hatóanyag: trinátrium-foszfát

| Cikkszám | Megnevezés | Kedv. | Nettó ár | Bruttó ár |
|----------|-------------------------|-------|----------|-----------|
| BGR 010 | BANIGRIZ 1 l | E | 2 520 | 3 200 |
| TAK 310 | BANIGRIZ 10 kg | E2 | 14 173 | 18 000 |
| FCL 010 | FURNICLIN 1 l | E | 5 591 | 7 100 |
| TAK 610 | FURNICLIN 10 kg | E2 | 35 433 | 45 000 |
| DOL 010 | AQUADOL 1 kg | E | 3 071 | 3 900 |
| REX 050 | FILTAREX 5 l | E | 4 803 | 6 100 |
| REX 003 | FILTAREX MINI 3 x 100 g | E | 2 126 | 2 700 |

SEPTAWIN

SWI 010
DEZ 205



Aldehydmentes felületi fertőtlenítőszer fenyőillattal fürdő-térbeli használatra. Hatásos baktériumok, gombák, vírusok, algák ellen. Hatékony a lábgomba és lábszemölcs vírussal szemben is. Alkalmazható medencék körül, lábmosókban, mosdó- és zuhanyzóhelyiségekben. Hígítva használandó. Hatóanyag: kvaterner ammónium vegyületek

SANISOLAR

DEZ 301
DEZ 310



Nagy hatékonyságú illatosított fertőtlenítőszer szolárium padok, szaunák, fitness berendezések és egyéb műanyag felületek számára. Aldehyd és fenol mentes, antisztatikus hatású. Felhasználásra kész oldat, szórófejes és utántöltő kiszerezésben a baktériumok és gombák ellen. Hatóanyag: kvaterner ammónium vegyületek

SAUNATOP

STP 010
DEZ 410



Speciális, nagy hatékonyságú illatosított folyadék szaunapadok, falak, rácsok fertőtlenítéséhez. A felületen nem hagy nyomot, kezelés után a felfelület visszkapja eredeti, természetes színét. Aldehyd és fenol mentes, antisztatikus hatású. Nincs gáz, szag terhelés, kisméretű szauna-kabinban is alkalmazható szellőztetés nélkül.

Hatóanyag: hidrogén-peroxid, kvaterner ammónium vegyület

| Cikkszám | Megnevezés | Kedv. | Nettó ár | Bruttó ár |
|----------|---------------------------|-------|----------|-----------|
| SWI 010 | SEPTAWIN 1 l | E | 7 874 | 10 000 |
| DEZ 205 | SEPTAWIN 5 kg | E2 | 45 669 | 58 000 |
| DEZ 301 | SANISOLAR 1 l | E | 7 402 | 9 400 |
| DEZ 310 | SANISOLAR UTÁNTÖLTŐ 10 kg | E2 | 66 929 | 85 000 |
| STP 010 | SAUNATOP 1 l | E | 3 701 | 4 700 |
| DEZ 410 | SAUNATOP 10 l | E2 | 34 646 | 44 000 |

Vízelemzők

PONTAQUA

Az úszómedencék vízkezeléséhez elengedhetetlen a vízelemző készletek használata, melyekkel pH-értéket, szabadklórt vagy oxigént, és teljes alkáli tartalmat mérhetünk. Az Aquachek indikátorpapíros, a többi vízelemző folyékony és tablettás indikátoros változatok. A digitális fotométer két tizedes pontossággal méri a Cl és pH szintet.

VEL 100

AquaChek
Pool & Spa Test Strips

VEL 120



VEL 125



VEL104



Pótreagensek

 VEL 201
 VEL 202
 VEL 203
 VEL 214

FFF 122



| Cikkszám | Megnevezés | Kedv. | Nettó ár | Bruttó ár |
|----------|--|-------|----------|-----------|
| VEL 100 | Pontaqua Vízelemző folyadékos PH+CL+BR | E | 8 661 | 11 000 |
| VEL 104 | AQUACHECK 50 DB TESZTCSÍK PH+CL+TA+CA | E | 5 984 | 7 600 |
| VEL 107 | AQUACHECK 50 DB TESZTCSÍK PH+ O2 Monoperszulfát | E | 7 559 | 9 600 |
| VEL 108 | AQUACHECK SILVER 7 professzionális tesztcsík | E | 9 449 | 12 000 |
| VEL 109 | OXIGÉNES vízelemző Aquamax/Dewan PH+H2O2 | E | 7 559 | 9 600 |
| VEL 115 | AQUACHECK PEROXID 25 DB TESZTCSÍK PH+H2O2+TA | E | 5 827 | 7 400 |
| VEL 120 | AQUACHECK 50 DB + SHOCKCHEK 10DB TESZTCSÍK | E | 7 874 | 10 000 |
| VEL 124 | AQUACHECK SPA 50 db tesztcsík Ph+Br+Ta+Ca | E | 4 961 | 6 300 |
| VEL 125 | SHOCKCHEK 10 db TESZTCSÍK | E | 2 441 | 3 100 |
| FFF 122 | MEDENCEVÍZ- ÉS FÜRDŐVÍZ-TESTZCSÍKOK | D | 1 724 | 2 190 |
| VEL 904 | AQUACHECK sótartalom mérő tesztcsík 10 db | E | 6 142 | 7 800 |
| VEL 116 | DIGITÁLIS vegyszerszintmérő | E | 5 984 | 7 600 |
| VEL 900 | VÍZELEMZŐ nagy pontosságú, szabad-, kötött klór+pH | E | 87 402 | 111 000 |
| VEL 201 | PÓTREAGENS KLÓR R- 0001 FOLYADÉK | E | 3 228 | 4 100 |
| VEL 202 | PÓTREAGENS KLÓR R- 0002 FOLYADÉK | E | 3 307 | 4 200 |
| VEL 203 | PÓTREAGENS KLÓR R- 0003 FOLYADÉK | E | 2 835 | 3 600 |
| VEL 214 | PÓTREAGENS PH R-0014 FOLYADÉK | E | 1 732 | 2 200 |
| VEL 208 | PÓTREAGENS Total Alkalinity R-0008 | E | 882 | 1 120 |
| VEL 209 | PÓTREAGENS Total Alkalinity R-0009 | E | 882 | 1 120 |
| VEL 221 | PÓTREAGENS PH PHENOL RED TABLETTA | E | 472 | 600 |
| VEL 222 | PÓTREAGENS KLÓR DPD 1 TABLETTA | E | 472 | 600 |

PoolLab® 2.0 fotométer

- A PoolLab® 2.0 fotométer tökéletes megoldás medencék, gyógyfürdők és jakuzzik professzionális vízelemzésére
- A rögzített, de cserélhető három mérő küvetta gyors mintavételt tesz lehetővé az IP68-as vízálló PoolLab® vízbe mártásával
- 9 gomb közvetlen hozzáférést biztosít a NULLA/ZERO művelethez (mérési tételként csak 1x szükséges) és a 24 különböző medencevíz paraméter méréséhez
- A PoolLab® 2.0 fotométer Bluetooth® és WiFi segítségével csatlakozhat az ingyenes LabCom® szoftverhez és alkalmazáshoz, vagy automatikusan szinkronizálhatja az adatokat a LabCom® Clouddal



POOL LAB® 2.0
24 MEDENCEVÍZ PARAMÉTER MÉRÉSÉRE
3 DB MÉRŐKÜVETTÁVAL BLUETOOTH ÉS WIFI
KAPCSOLATTAL

Digitális tesztsík leolvasók

AquaChek
Pool & Spa Test Strips

Az Aquachek TruTest Digitális Tesztsík Leolvasó elsősorban a medence és masszázsmedence tulajdonosok számára lett kifejlesztve. A Leolvasó készülék kombinálja az egyszerű és gyors Aquachek használatot a legújabb digitális technológiával.

Nem szükséges a színminta szemmel történő beazonosítása, csak be kell mártani a tesztsíkot a medence vízébe, majd bele kell helyezni a szkener egységbe, és másodperceken belül leolvasható az eredmény két tizedes pontossággal.



VEL 920

VEL 922

| Cikkszám | Megnevezés | Kedv. | Nettó ár | Bruttó ár |
|----------|---|-------|----------|-----------|
| VEL 802 | PoolLab 2.0 fotométer vízelemző | B | 65 354 | 83 000 |
| VEL 811 | Komplett pótreagens alapszett PoolLab1.0 | B | 4 252 | 5 400 |
| VEL 821 | 50 tableta DPD szabad klórtartalom méréshez | B | 2 126 | 2 700 |
| VEL 822 | 50 tableta DPD kötött/össz klórtartalom méréshez | B | 2 126 | 2 700 |
| VEL 823 | 50 tableta phenol Red PH méréshez | B | 2 126 | 2 700 |
| VEL 824 | 50 tableta összlúgosság méréshez | B | 2 913 | 3 700 |
| VEL 825 | 50 tableta cianursav méréshez | B | 3 307 | 4 200 |
| VEL 826 | 50 tableta DPD aktív oxigén MPS méréshez | B | 2 126 | 2 700 |
| VEL 827 | 50 glycine kiegészítő tableta Bróm, Ózon, Klórdioxid méréshez | B | 2 677 | 3 400 |
| VEL 828 | 50 tableta hidrogén peroxid LR méréshez | B | 6 220 | 7 900 |
| VEL 829 | 50 tableta hidrogén peroxid HR méréshez | B | 5 354 | 6 800 |
| VEL 830 | 50 tableta savszükséglet méréshez | B | 2 677 | 3 400 |
| VEL 831 | 20 ml reagens összkeménység méréshez | B | 4 252 | 5 400 |
| VEL 832 | 10 ml reagens összkeménység méréshez | B | 3 228 | 4 100 |
| VEL 833 | 20 ml reagens kalcium keménység méréshez | B | 4 252 | 5 400 |
| VEL 834 | 10 ml reagens kalcium keménység méréshez | B | 4 252 | 5 400 |
| VEL 920 | AQUACHEK TruTest Digitális tesztsík leolvasó | E | 40 945 | 52 000 |
| VEL 921 | AQUACHEK TruTest digitális tesztsík | E | 4 961 | 6 300 |
| VEL 922 | AQUACHEK Trutest SPA masszázs digitális tesztsík leolvasó | E | 40 945 | 52 000 |
| VEL 923 | AQUACHEK Trutest Spa digitális tesztsík | E | 4 961 | 6 300 |

UV-C fertőtlenítő

- Beépített elektronikus tápegység az egyenletes energia ellátásért
- A-316L rozsdamentes ház, mely 35%-kal több UV-C hatást biztosít a visszaverődés eredményeként
- Könnyen telepíthető, Ø 63 mm és Ø 50 mm-es csőrendszer méretekhez illeszthető
- csatlakozó idomokkal



UVC 775

Signal UV-C

Medencevíz fertőtlenítő berendezés

Blue lagoon

- LED világítás kijelzi, mutatja a fénycső fennmaradó működési idő tartamát, színnel jelzi az UV fénycső cseréjének esedékességét
- Beépített elektronikus tápegység / egyenletes energiaellátás
- A-316L rozsdamentes ház, mely 35%-kal több UV-C hatást biztosít a visszaverődés eredményeként
- Könnyen telepíthető és karbantartható, Ø 63 mm és Ø 50 mm-es csőrendszer méretekhez illeszthető csatlakozó idomokkal kapható.

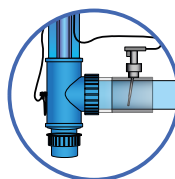
UVC 540
UVC 575
UVC 590

LED világítás kijelzi, mutatja a fénycső fennmaradó működési idő tartamát, színnel jelzi az UV fénycső cseréjének esedékességét

| Cikkszám | UVC 775 | UVC 540 | UVC 575 | UVC 590 |
|---------------------------|----------------------|----------------------------|----------------------------|-----------------------------|
| Megnevezés | Pontaqua 75W | Blue Lagoon UV-C Signal 40 | Blue Lagoon UV-C Signal 75 | Blue Lagoon UV-C Signal 150 |
| Medence méret | 60 m ³ | 40 m ³ | 75m ³ | 150 m ³ |
| Maximális nyomás | 2 bar | 2 bar | 2 bar | 2 bar |
| Ideális térfogatáram | | 11 m ³ /h | 16 m ³ /h | 22 m ³ /h |
| Maximális térfogatáram | 23 m ³ /h | 23 m ³ /h | 23 m ³ /h | 23 m ³ /h |
| Rozsdamentes ház 316L | • | • | • | • |
| Rozsdamentes ház átmérője | 70 mm | 70 mm | 70 mm | 70 mm |
| Hossz | 75 mm | 100 cm | 100 mm | 100 cm |
| Csatlakozási méretek | 63 mm/50 mm/1 1/2" | 63 mm/50 mm/1 1/2" | 100 cm | 63 mm/50 mm/1 1/2" |
| Tápellátás | 230V AC 50/60Hz | 230V AC 50/60Hz | 230V AC 50/60Hz | 230V AC 50/60Hz |
| Maximális áramfelvétel | 0,57 A | | | |
| Lámpa teljesítmény | 75 W | 40 W | 75 W | 130W |
| Lámpa típusa | VGE T5 75W 4P | VGE LightTech T5 40W | VGE LightTech T5 75W | VGE LightTech T6 130W |
| Lámpa élettartama | 9.000 óra | 9000 óra | 9000 óra | 12000 óra |
| Kedv. | C | C | C | C |
| Nettó ár | 85 827 | 174 803 | 181 102 | 326 772 |
| Bruttó ár | 109 000 | 222 000 | 230 000 | 415 000 |

Blue Lagoon Xpose UV-C fertőtlenítő földfeletti medencékhez

UVC 450



Egyszerű plug & play UV-C fertőtlenítő kompakt mérettel, kifejezetten földfeletti medencékhez tervezve. Modern technológia elegáns dizájnban.

Könnyen csatlakoztatható a standard vízforgató rendszerekhez, csak 230 V áramellátás szükséges a használatához. A szivattyú és a szűrőegység után kell bekötni a rendszerbe.

Így működik:

- Az Xpose UV-C fertőtlenítő az UV fény C tartományával pusztítja el a vízben úszó organizmusokat, vírusokat, baktériumokat, gombákat, spórákat. Emberre élettani hatása nincs, viszont a medence vizét hatékonyan fertőtleníti. Használatával jelentős mennyiségű vegyszer spórolható meg.

Az Xpose UV-C részei:

- biztonsági védőfedél
- lakat zár kialakítás a fedőre (lakatot nem tartalmaz a csomag)
- Időjárásálló, vízálló, copolymer külső borítás
- Önállóan megáll, nincs szükség külön rögzítésre, de az alján 4 db 6 mm-es csavaros rögzítéshez van rajta előkészítés
- Kétféle csatlakozó átalakítóval rendelkezik, így az összes ismert medencetípushoz hozzáköthető
- A 42 Wattos UV lámpa 9000 óra üzemidőre hitelesített. Utána könnyedén cserélhető.

Technikai paraméterek:

| | |
|------------------------------|-------------------------|
| Max szivattyú teljesítmény: | 15 m³/h |
| Áramellátás: | 230V |
| Lámpa teljesítmény: | 42 W |
| Méretek: | 550 × 200 mm |
| Max. nyomás: | 1 bar / 14.5 psi |
| Szigetelés: | IP66 |
| Nyomásveszteség: | 0,027 bar 5 m³/h esetén |
| Max környezeti hőmérséklet: | 40 °C |
| Min. környezeti hőmérséklet: | 1 °C |
| Gyártó: | Blue Lagoon |



| Cikkszám | Megnevezés | Kedv. | Nettó ár | Bruttó ár |
|----------|--|-------|----------|-----------|
| UVC 450 | Blue Lagoon Xpose UV-C 42W UV-C fertőtlenítő földfeletti medencékhez | C | 119 685 | 152 000 |

Poolex Turbo Salt sóbontó

AQUALING
ÚJDONSÁG
2024

POOLEX
FOLLOW THE EXPERT



TKB 102
TKB 103
TKB 104

- ultra kompakt
- könnyű telepítés és használat
- 4-féle üzemmód + 2 boost mód
- minden földfeletti és földbe süllyesztett medencével kompatibilis
- alacsony sótartalom: 3 g / l (tengervíz: 34 g/l)
- garantált hosszú élettartam: 7000 óra cella élettartam
- 10-40 m³ medence méretig
- Szigetelés: IPX4

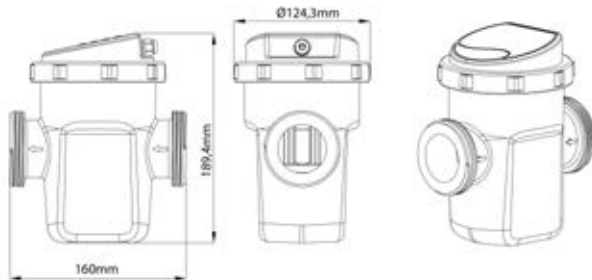

TKB 102, TKB 103 MÉRET

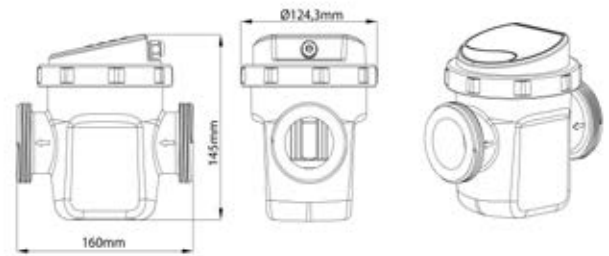

TKB 104 MÉRET



2 DB 50 MM-ES CSATLAKOZÓ



2 DB 32-38 MM-ES CSATLAKOZÓ



1 DB 30 MA HÁLÓZATI CSATLAKOZÓ



TARTÓELEM

| Cikkszám | Megnevezés | Kedv. | Nettó ár | Bruttó ár |
|----------|--|-------|----------|-----------|
| TKB 102 | Poolex Turbo Salt sóbontó - 4g (10-20 m ³) | | 121 260 | 154 000 |
| TKB 103 | Poolex Turbo Salt sóbontó - 6g (20-30 m ³) | | 138 583 | 176 000 |
| TKB 104 | Poolex Turbo Salt sóbontó - 8g (25-40 m ³) | | 155 906 | 198 000 |



Wellness

| | |
|-----------------------|-----|
| Felfújható jakuzzik | 108 |
| Lay-Z-Spa kiegészítők | 116 |
| Felfújható jakuzzik | 118 |
| Avenli kiegészítők | 121 |
| Aquafitness | 122 |

St. Lucia AirJet

LAY-Z-SPA

- Vízkapacitás: 605 liter
- Külső mérete felfújott állapotban: 1,70 m × 66 cm
- Belső méret: 1,24 m
- Fűtőrendszer: Kb. 1.5-2.0 °C/h
- Max. vízhőmérséklet: 40 °C
- AirJet™ masszázrendszer (110 fúvóka)



Tahiti AirJet

- Vízkapacitás: 669 liter
- Külső mérete felfújott állapotban: 1,80 m × 66 cm
- Belső méret: 1,32 m
- Fűtőrendszer: Kb. 1.5-2.0 °C/h
- Max. vízhőmérséklet: 40 °C
- AirJet™ masszázrendszer (120 fúvóka)



Madrid AirJet

- Vízkapacitás: 669 liter
- Külső mérete felfújott állapotban: 1,80 m × 66 cm
- Belső méret: 1,32 m
- Fűtőrendszer: Kb. 1.5-2.0 °C/h
- Max. vízhőmérséklet: 40 °C
- AirJet™ masszázrendszer (120 fúvóka)
- Beépített wifi modul - Bestway Smart Hub applikációval vezérelhető



| Cikkszám | Megnevezés | Méret | Úrtartalom | Kedv. | Nettó ár | Bruttó ár |
|----------|--|-------------|------------|-------|----------|-----------|
| HMC 027 | St. Lucia AirJet felfújható masszázmedence | 170 × 66 cm | 605 liter | D | 188 181 | 238 990 |
| HMC 019 | Tahiti AirJet felfújható masszázmedence | 180 × 66 cm | 669 liter | D | 215 748 | 274 000 |
| HMC 030 | Madrid AirJet felfújható masszázmedence | 180 × 66 cm | 669 liter | D | 225 197 | 286 000 |

Hollywood Luxe AirJet

- Vízkapacitás: 908 liter
- Külső mérete felfújott állapotban: 1,96 m × 66 cm
- Belső méret: 1,48 m
- Fűtőrendszer: Kb. 1,5-2,0 °C/h
- Max. vízhőmérséklet: 40 °C
- AirJet™ masszázrendszer (140 fúvóka)
- LED fényel



Zurich AirJet

- Vízkapacitás: 669 liter
- Külső méret felfújás után: 1,80 m × 66 cm
- Belső méret: 1,32 m
- Max. vízhőmérséklet: 40 °C
- Fűtőrendszer: 1,8-2,4 °C/h
- AirJet Plus™ célzott légbuborékos masszázrendszer (120 fúvóka)



Hawaii Smart AirJet

- Vízkapacitás: 840 liter
- Külső mérete felfújott állapotban: 1,80 m × 1,80 m × 71 cm
- Belső méret: 1,30 m × 1,30 m
- Fűtőrendszer: Kb. 1.5-2.0 °C/h
- Max. vízhőmérséklet: 40 °C
- AirJet™ masszázrendszer (140 fúvóka)
- Beépített wifi modul-Bestway Smart Hub applikációval vezérelhető



| Cikkszám | Megnevezés | Méret | Úrtartalom | Kedv. | Nettó ár | Bruttó ár |
|----------|---|-------------------|------------|-------|----------|-----------|
| HMC 031 | Hollywood Luxe AirJet felfújható masszázmedence | 199 × 66 cm | 908 liter | D | 237 000 | 300 990 |
| HMC 033 | Zurich felfújható masszázmedence | 180 × 66 cm | 669 liter | D | 236 213 | 299 990 |
| HMC 021 | Hawaii Smart AirJet felfújható masszázmedence | 180 × 180 × 71 cm | 840 liter | D | 229 913 | 291 990 |

St. Moritz Smart AirJet

LAY-Z-SPA

- Vízkapacitás : 1190 liter
- Külső mérete felfújt állapotban: 2,16 m × 71 cm
- Belső méret: 1,66 m
- Fűtőrendszer: Kb. 1.0-1.5 °C/h
- Max. vízhőmérséklet: 40 °C
- AirJet™ masszázrendszer (180 fúvóka)
- Beépített wifi modul-Bestway Smart Hub applikációval vezérelhető



Helsinki AirJet

- Vízkapacitás: 1123 liter
- Külső mérete felfújt állapotban: 1,80 m × 66 cm
- Belső méret: 1,70 m
- Fűtőrendszer: Kb. 1.0-1.5 °C/h
- Max. fűtőképesség: 40 °C
- AirJet™ masszázrendszer (180 fúvóka)



Milan Smart AirJet Plus

- Vízkapacitás: 916 liter
- Külső méret felfújás után: 1,96 m × 71 cm
- Belső méret: 1,46 m
- Max. vízhőmérséklet: 40 °C
- Fűtőrendszer: 1,5-2,0 °C/h
- AirJet Plus™ célzott masszázrendszer (140 fúvóka)
- Beépített wifi modul- Bestway Smart Hub applikációval vezérelhető



| Cikkszám | Megnevezés | Méret | Úrtartalom | Kedv. | Nettó ár | Bruttó ár |
|----------|---|-------------|------------|-------|----------|-----------|
| HMC 016 | St. Moritz Smart AirJet felfújható masszázmedence | 216 × 71 cm | 1190 liter | D | 247 236 | 313 990 |
| HMC 020 | Helsinki AirJet felfújható masszázmedence | 180 × 66cm | 1123 liter | D | 303 929 | 385 990 |
| HMC 026 | Milan Smart AirJet felfújható masszázmedence | 196 × 71 cm | 916 liter | D | 238 575 | 302 990 |

Aruba AirJet

LAY-Z-SPA

- Vízkapacitás: 605 liter
- Külső mérete felfújás állapotban: 1,70 m × 66 cm
- Belső méret: 1,24 m
- Fűtőrendszer: Kb. 1.5-2.0 °C/h
- Max. vízhőmérséklet: 40 °C
- AirJet™ masszázrendszer (110 fúvóka)



Mauritius Smart AirJet

- Vízkapacitás: 1370 liter
- Külső méret felfújás után: 2,70 m × 1,80 m × 71 cm
- Belső méret: 2,20 × 1,30 m
- Fűtőrendszer: Kb. 1.0-1.5 °C/h
- Max. vízhőmérséklet: 40 °C
- AirJet™ masszázrendszer (180 fúvóka)
- Beépített wifi modul-Bestway Smart Hub applikációval vezérelhető



Cancun AirJet

- Vízkapacitás: 669 liter
- Külső mérete felfújás állapotban: 1,80 m × 66 cm
- Belső méret: 1,32 m
- Fűtőrendszer: Kb. 1.5-2.0 °C/h
- Max. melegítési hőmérséklet: 40 °C
- AirJet™ masszázrendszer (120 fúvóka)



| Cikkszám | Megnevezés | Méret | Úrtartalom | Kedv. | Nettó ár | Bruttó ár |
|----------|--|--------------------|------------|-------|----------|-----------|
| HMC 032 | Aruba AirJet Plus felfújható masszázmedence | 170 × 66 cm | 605 liter | D | 190 543 | 241 990 |
| HMC 034 | Mauritius Smart AirJet felfújható masszázmedence | 270 × 1,80 × 71 cm | 1370 liter | D | 314 165 | 398 990 |
| HMC 023 | Cancun AirJet felfújható masszázmedence | 180 × 66 cm | 669 liter | D | 195 268 | 247 990 |

Bali AirJet

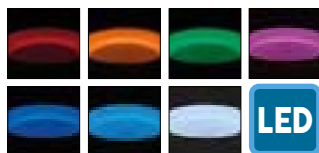

- Vízkapacitás: 669 liter
- Külső mérete felfújott állapotban: 1,8 m × 66 cm
- Belső méret: 1,32 m
- Fűtőrendszer: Kb. 1.0-1.5 °C/h
- Max. vízhőmérséklet: 40 °C
- AirJet™ masszázrendszer (120 fúvóka)



Paris AirJet



- Vízkapacitás: 806 liter
- Külső mérete felfújott állapotban: 1,96 m × 66 cm
- Belső méret: 1,46 m
- Fűtőrendszer: Kb. 1.5-2.0 °C/h
- Max. vízhőmérséklet: 40 °C
- AirJet™ masszázrendszer (140 fúvóka)



Palm Springs AirJet

- Vízkapacitás: 916 liter
- Külső mérete felfújott állapotban: 1,96 m × 71 cm
- Belső méret: 1,46 m
- Fűtőrendszer: Kb. 1.5-2.0 °C/h
- Max. vízhőmérséklet: 40 °C
- AirJet™ masszázrendszer (140 fúvóka)



| Cikkszám | Megnevezés | Méret | Úrtartalom | Kedv. | Nettó ár | Bruttó ár |
|----------|---|-------------|------------|-------|----------|-----------|
| HMC 018 | Bali AirJet felfújható masszázmedence | 180 × 66 cm | 669 liter | D | 234 646 | 298 000 |
| HMC 011 | Paris AirJet felfújható masszázmedence | 196 × 66 cm | 806 liter | D | 225 976 | 286 990 |
| HMC 010 | Palm Springs AirJet felfújható masszázmedence | 196 × 71 cm | 916 liter | D | 204 717 | 259 990 |

Grenada Smart AirJet

LAY-Z-SPA

- Vízkapacitás: 1 350 liter
- Külső méret felfújás után: 2,36 m × 71 cm
- Belső méret: 1,86 m
- Fűtőrendszer: Kb. 1.0-1.5 °C/h
- Max. vízhőmérséklet: 40 °C
- AirJet™ masszázrendszer (190 fúvóka)
- Beépített wifi modul-Bestway Smart Hub applikációval vezérelhető



Vancouver AirJet Plus

- Vízkapacitás: 804 liter
- Külső mérete felfújt állapotban: 1,55 m × 60 cm
- Belső méret: 1,45 m
- Fűtőrendszer: Kb. 1.5-2.0 °C/h
- Max. vízhőmérséklet: 40 °C
- AirJet™ masszázrendszer (140 fúvóka)
- Beépített wifi modul - Bestway Smart Hub applikációval vezérelhető



Santorini Smart Luxe HydroJet Pro

- Vízkapacitás: 1190 liter
- Külső méret felfújás után: 2,16 m × 80 cm
- Belső méret: 1,66 m
- Fűtőrendszer: Kb. 1.0-1.5 °C/h
- Max. fűtőképesség: 40 °C
- Hydrojet Pro AirJet és vízugaras masszázrendszer (180 fúvóka, 10 sugárfúvóka)
- Beépített wifi modul- Bestway Smart Hub applikációval vezérelhető

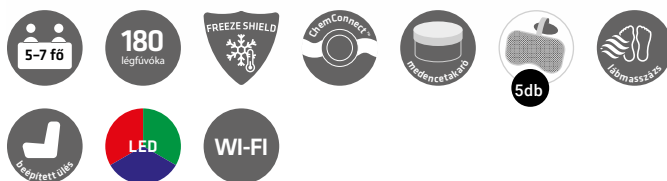

| Cikkszám | Megnevezés | Méret | Úrtartalom | Kedv. | Nettó ár | Bruttó ár |
|----------|---|-------------|------------|-------|----------|-----------|
| HMC 037 | Grenada Smart AirJet felfújható masszázmedence | 236 × 71 cm | 1350 liter | D | 288 969 | 366 990 |
| HMC 029 | Vancouver AirJet Plus felfújható masszázmedence | 155 × 60 cm | 804 liter | D | 224 402 | 284 990 |
| HMC 035 | Santorini Smart Luxe Hydrojet Pro felfújható masszázmedence | 216 × 80 cm | 1190 liter | D | 467 709 | 593 990 |

Dominica HydroJet



LAY-Z-SPA

- Vízkapacitás: 810 liter
- Külső méret felfújás után: 1,96 m × 71 cm
- Belső méret: 1,46 m
- Fűtőrendszer: Kb. 1.5-2.0 °C/h
- Max. fűtőképesség: 40 °C
- Hidrodinamikus vízszugaras és légbuborékos masszázrendszer (4 vízfúvóka és 140 fúvóka)
- Beépített wifi modul- Bestway Smart Hub applikációval vezérelhető



4 hydrojet



San Francisco Smart HydroJet Pro



- Vízkapacitás: 1180 liter
- Külső méret felfújás után: 2,3 m × 2,3 m × 71 cm
- Belső méret: 1,8 × 1,8 m
- Fűtőrendszer: Kb. 1.0-1.5 °C/h
- Max. fűtőképesség: 40 °C
- Hidrodinamikus vízszugaras és légbuborékos masszázrendszer (10 vízfúvóka és 180 fúvóka)
- Beépített wifi modul- Bestway Smart Hub applikációval vezérelhető



10 hydrojet



| Cikkszám | Megnevezés | Méret | Úrtartalom | Kedv. | Nettó ár | Bruttó ár |
|----------|--|-------------------|------------|-------|----------|-----------|
| HMC 040 | Dominica HydroJet felfújható masszázmedence | 1,96 × 71 cm | 810 liter | D | 325 976 | 413 990 |
| HMC 041 | San Francisco Smart Hydrojet Pro felfújható masszázmedence | 230 × 230 × 71 cm | 1180 liter | D | 570 071 | 723 990 |

Maldives Smart HydroJet Pro

- Vízkapacitás: 1050 liter
- Külső méret felfújás után: 2,01 m × 2,01 m × 80 cm
- Belső méret: 1,51 × 1,51 m
- Fűtőrendszer: Kb. 1.0-1.5 °C/h
- Max. fűtőképesség: 40 °C
- Hidrodinamikus vízszugaras és légbuborékos masszázrendszer (8 vízfúvóka és 180 fúvóka)
- Beépített wifi modul- Bestway Smart Hub applikációval vezérelhető



Toronto Smart AirJet Plus

- Vízkapacitás: 1300 liter
- Külső mérete felfújt állapotban: 1,9 m × 70 cm
- Belső méret: 1,7 m
- Fűtőrendszer: Kb. 1.1-1.6 °C/h
- Max. vízhőmérséklet: 40 °C
- AirJet™ masszázrendszer (180 fúvóka)
- Beépített Wi-Fi modul, a fürdőmedence telefonos alkalmazás révén vezérelhető
- Mervefalú masszázmedence
- 5 db rögzíthető fejpárna állítható magassággal



| Cikkszám | Megnevezés | Méret | Úrtartalom | Kedv. | Nettó ár | Bruttó ár |
|----------|--|-------------------|------------|-------|----------|-----------|
| HMC 039 | Lay-Z-Spa Toronto Smart AirJet Plus masszázmedence | 190 × 70 cm | 1300 liter | D | 343 299 | 435 990 |
| HMC 025 | Lay-Z-Spa Maldives Smart HydroJet Pro | 201 × 201 × 80 cm | 1050 liter | D | 513 378 | 651 990 |

Masszázsmedence árnyékoló, sátor

LAY-Z-SPA



HMT 106



FFF 134



HMT 126



FFH 034

Masszázsmedence ülőke

HMT 113



Vízesés

HMT 114



| Cikkszám | Megnevezés | Kedv. | Nettó ár | Bruttó ár |
|----------|--|-------|----------|-----------|
| FFF 134 | Lay-Z-Spa Medencesátor 600 x 600 x 295 cm | D | 95 268 | 120 990 |
| FFH 034 | Szűrőbetét Lay-Z Spa masszázmedencéhez (VI) | D | 2 992 | 3 800 |
| HMT 126 | Lay-Z-Spa masszázmedence árnyékoló 1,83 m x 94 cm x 1,09 m | D | 14 953 | 18 990 |
| HMT 114 | Lay-Z-Spa nyugtató LED-es vízesés | D | 11 016 | 13 990 |
| HMT 113 | Lay-Z-Spa ülőke masszázmedencéhez | D | 10 228 | 12 990 |
| HMT 106 | Lay-Z-Spa medencesátor 390 x 390 x 255 cm | D | 83 457 | 105 990 |

Masszázsmedence takaró



HMT 115

Aljtakaró

LAY-Z-SPA

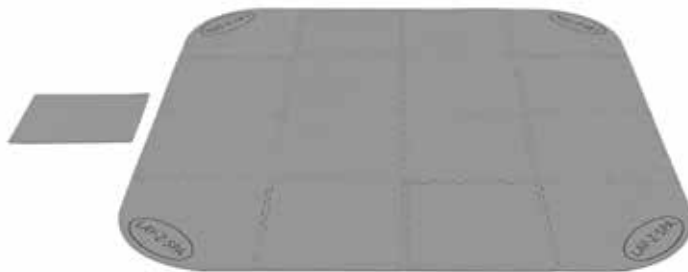

HMT 131

Italtartó



HMT 102

Fejtámla



HMT 110

Kis fejtámla



HMT 129

LED világítás



HMT 112

Jakuzzi tisztító szett



TKS 002

Medenceporszívó



HMT 132

| Cikkszám | Megnevezés | Kedv. | Nettó ár | Bruttó ár |
|----------|---|-------|----------|-----------|
| HMT 102 | Lay-Z-Spa italtartó 35 x 23,2 x 20,5 cm | D | 3 457 | 4 390 |
| HMT 110 | Lay-Z-Spa fejtámla masszázsmedencéhez, 2db / szett | D | 13 378 | 16 990 |
| HMT 112 | Lay-Z-Spa befúvóra szerelhető LED világítás (elemes) | D | 5 291 | 6 720 |
| TKS 002 | Pooltrend jakuzzi tisztító szett | D | 8 661 | 11 000 |
| HMT 129 | Kis fejtámla | D | 4 858 | 6 170 |
| HMT 115 | Lay-Z-Spa Energysense hőszigetelt masszázsmedence takaró 180 cm x 66 cm | D | 44 087 | 55 990 |
| HMT 131 | Lay-Z-Spa padlóvédő 196 x 196 cm | D | 14 953 | 18 990 |
| HMT 132 | Lay-Z-Spa akkumulátoros porszívó | D | 18 890 | 23 990 |

Nice

AQUALING
ÚJDONSÁG
2024

avenli

- Vízkapacitás: 1000 liter
- Külső mérete felfújott állapotban: 204 x 70cm
- Belső átmérő: 160 cm
- Fűtőrendszer: Kb. 1.5-2.0 °C/h
- 3 fokozatú masszázsrendszer
- Légbefúvók száma: 140
- Férőhely: 4-6 fő
- Max vízhőmérséklet: 42°C
- Fagyálló fűtési rendszer
- 2 db szűrőbetéttel



Venice

AQUALING
ÚJDONSÁG
2024

- Vízkapacitás: 1000 liter
- Külső mérete felfújott állapotban: 204 x 70 cm
- Belső átmérő: 160 cm
- Fűtőrendszer: Kb. 1.5-2.0 °C/h
- 3 fokozatú masszázsrendszer
- Légbefúvók száma: 140
- Férőhely: 4-6 fő
- Max vízhőmérséklet: 42°C
- Fagyálló fűtési rendszer
- 2 db szűrőbetéttel



Vancouver

AQUALING
ÚJDONSÁG
2024

- Vízkapacitás: 1000 liter
- Külső mérete felfújott állapotban: 204 x 70cm
- Belső átmérő: 160 cm
- Fűtőrendszer: Kb. 1.5-2.0 °C/h
- 3 fokozatú masszázsrendszer
- Légbefúvók száma: 140
- Férőhely: 4-6 fő
- Max vízhőmérséklet: 42°C
- Fagyálló fűtési rendszer
- 2 db szűrőbetéttel



| Cikkszám | Megnevezés | Méret | Úrtartalom | Kedv. | Nettó ár | Bruttó ár |
|----------|--|-------------|------------|-------|----------|-----------|
| HMC 204 | Avenli Nice barna rattan mintás masszázsmedence | 204 x 70 cm | 1000 liter | D | 196 063 | 249 000 |
| HMC 205 | Avenli Venice szürke rattan mintás masszázsmedence | 204 x 70 cm | 1000 liter | D | 196 063 | 249 000 |
| HMC 206 | Avenli Vancouver fa mintás masszázsmedence | 204 x 70 cm | 1000 liter | D | 196 063 | 249 000 |

Milan

AQUALING
ÚJDONSÁG
2024

- Vízkapacitás: 800 liter
- Külső mérete felfújtt állapotban: 145 x 70 cm
- Belső átmérő: 135 cm
- Fűtőrendszer: Kb. 1.5-2.0 °C/h
- 3 fokozatú masszázrendszer
- Légbefúvók száma: 90
- Férőhely: 2-4 fő
- Max vízhőmérséklet: 42°C
- Prémium Drop Stich technológia
- 5 cm-es oldalfalak



Victory

AQUALING
ÚJDONSÁG
2024

- Vízkapacitás: 940 liter
- Külső mérete felfújtt állapotban: 172 x 70 cm
- Belső mérete: 152 cm
- Fűtőrendszer: Kb. 1.5-2.0 °C/h
- 3 fokozatú masszázrendszer
- Légbefúvók száma: 90
- Férőhely: 3-5 fő
- Max vízhőmérséklet: 42°C
- Prémium Drop Stich technológia
- 10 cm-es oldalfalak



Bergen

AQUALING
ÚJDONSÁG
2024

- Vízkapacitás: 760 liter
- Külső mérete felfújtt állapotban: 170 x 170 x 70 cm
- Belső mérete: 130 x 130 cm
- Fűtőrendszer: Kb. 1.5-2.0 °C/h
- 3 fokozatú masszázrendszer
- Légbefúvók száma: 70
- Férőhely: 2-4 fő
- Max vízhőmérséklet: 42°C
- Prémium Drop Stich technológia
- 20 cm-es oldalfalak



| Cikkszám | Megnevezés | Méret | Úrtartalom | Kedv. | Nettó ár | Bruttó ár |
|----------|--|-------------------|------------|-------|----------|-----------|
| HMC 207 | Avenli Milan masszázmedence | 145 x 70 cm | 800 liter | D | 203 937 | 259 000 |
| HMC 208 | Avenli Victory masszázmedence | 172 x 172 x 70 cm | 940 liter | D | 251 181 | 319 000 |
| HMC 209 | Avenli Bergen szürke márvány mintás masszázmedence | 170 x 170 x 70 cm | 760 liter | D | 274 803 | 349 000 |

Oslo

AQUALING
ÚJDONSÁG
2024

- Vízkapacitás: 760 liter
- Külső mérete felfújott állapotban: 170 x 170 x 70 cm
- Belső mérete: 130 x 130 cm
- Fűtőrendszer: Kb. 1.5-2.0 °C/h
- 3 fokozatú masszázrendszer
- Légbefúvók száma: 70
- Férőhely: 2-4 fő
- Max vízhőmérséklet: 42°C
- Prémium Drop Stich technológia
- 20 cm-es oldalfalak



Philly

AQUALING
ÚJDONSÁG
2024

- Vízkapacitás: 1300 liter
- Külső mérete felfújott állapotban: 210 x 210 x 70 cm
- Belső mérete: 170 x 170 cm
- Fűtőrendszer: Kb. 1.0-2.0 °C/h
- 3 fokozatú masszázrendszer
- Beépített wifi modul - a fürdőmedence telefonos alkalmazás révén vezérelhető
- Légbefúvók száma: 100
- Férőhely: 4-6 fő
- Max vízhőmérséklet: 42°C
- Prémium Drop Stich technológia
- 20 cm-es oldalfalak



Saipan

AQUALING
ÚJDONSÁG
2024

- Vízkapacitás: 1200 liter
- EcoPlus™ merevfallú modell (Poetilén hab)
- Külső mérete összeszerelve: 184 x 73cm
- Belső átmérő: 160 cm
- Fűtőrendszer: Kb. 1.5-2.0 °C/h
- 3 fokozatú masszázrendszer
- Légbefúvók száma: 90
- Férőhely: 4-6 fő
- Max vízhőmérséklet: 42°C



| Cikkszám | Megnevezés | Méret | Úrtartalom | Kedv. | Nettó ár | Bruttó ár |
|----------|--|-------------------|------------|-------|----------|-----------|
| HMC 210 | Avenli Oslo fekete márvány mintás masszázmedence | 170 x 170 x 70 cm | 760 liter | D | 274 803 | 349 000 |
| HMC 211 | Avenli Philly szürke márvány mintás masszázmedence | 210 x 210 x 70 cm | 1300 liter | D | 345 669 | 439 000 |
| HMC 212 | Avenli Saipan masszázmedence | 184 cm x 73 cm | 1200 liter | D | 345 669 | 439 000 |

HMT 201



AQUALING
ÚJDONSÁG
2024

HMT 202



AQUALING
ÚJDONSÁG
2024

HMT 203



AQUALING
ÚJDONSÁG
2024

HMT 204



AQUALING
ÚJDONSÁG
2024

HMT 205



AQUALING
ÚJDONSÁG
2024

HMT 208



AQUALING
ÚJDONSÁG
2024

HMT 206



AQUALING
ÚJDONSÁG
2024

HMT 207



AQUALING
ÚJDONSÁG
2024

| Cikkszám | Megnevezés | Kedv. | Nettó ár | Bruttó ár |
|----------|---|-------|----------|-----------|
| HMT 201 | Avenli SPA papírszűrő tisztító locsoló / kefe | D | 3 858 | 4 900 |
| HMT 202 | Avenli SPA illatkristály adagoló | D | 3 228 | 4 100 |
| HMT 203 | Avenli SPA aromaterápia illatkristály | D | 1 811 | 2 300 |
| HMT 204 | Avenli SPA papírszűrő, alap | D | 1 417 | 1 800 |
| HMT 205 | Avenli SPA anti-bakteriális papírszűrő | D | 1 811 | 2 300 |
| HMT 206 | Avenli SPA aljtakaró, hőtartó, 200 x 196 cm | D | 8 661 | 11 000 |
| HMT 207 | Avenli SPA aljtakaró, hőtartó, 180 x 180 cm | D | 7 874 | 10 000 |
| HMT 208 | Avenli SPA fejpárna és pohártartó szett | D | 18 110 | 23 000 |

Aquabike



Forradalmi új megoldás, hogy a medencében is fitt maradj. Statikus, víz alatti bicikli, különleges, ergonomikus kialakítással, ami minden medencében használható. Ízület- és izomzatkímélő sportolási lehetőség otthonra vagy wellness-szállodákba. Bárki által egyszerűen használható. A teljes kényelem érdekében az ülés és a markolatok magassága és távolsága is állítható. Sóbontóval üzemelő medencékben is használható.

- Anyaga: inox rozsdamentes acél AISI-316
- Szükséges vízmélység: 1-1,5 m
- Termék nettó tömege: 14 kg
- Méretek: 147 x 60 cm



| Cikkszám | Megnevezés | Kedv. | Nettó ár | Bruttó ár |
|----------|----------------------|-------|----------|-----------|
| AFG 001 | AQUABIKE vízi tréner | A | 318 110 | 404 000 |



Kert

| | |
|--------------|-----|
| Kerti fények | 124 |
| Kerti fények | 125 |
| Trambulinok | 126 |

Taverna Fénysor

- fekete gumikábel KDK 305
- színes bűrák
- statikus fény

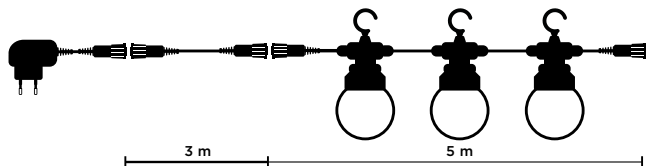

Kertiparti fénysor

- fekete gumikábel KDK 306
- fehér bűrák
- színváltó LED-ek

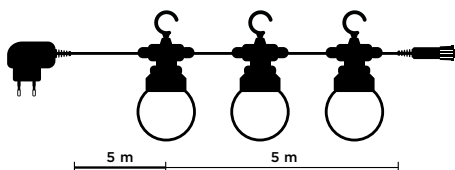

Varázskert fénysor

- fekete gumikábel
- prizma bűrák
- színváltó LED-ek

KDK 316

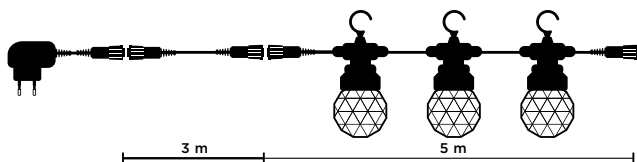

| Cikkszám | Megnevezés | Hossz | Telj. | LED szám | Toldható mennyiség | Kedv. | Nettó ár | Bruttó ár |
|----------|--------------------|-------|-------|----------|--------------------|-------|----------|-----------|
| KDK 305 | Taverna Fénysor | 5 m | 9 W | 10 | 5 db | K | 10 307 | 13 090 |
| KDK 306 | Kertiparti fénysor | 5 m | 6 W | 10 | 3 db | K | 11 803 | 14 990 |
| KDK 316 | Varázskert fénysor | 5 m | 6 W | 10 | 3 db | K | 12 276 | 15 590 |

Nyaréjszaka fénySOR

- átlátszó kábel KDK 401
- klasszikus villanykörte
- tündérfény LED-ek

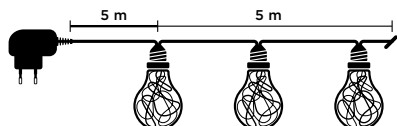

Tejút fénySOR

- fekete gumikábel KDK 402
- klasszikus villanykörte
- tündérfény LED-ek

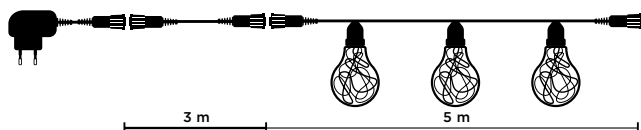

Kontakt LED fényfüzér

- fekete gumikábel KDK 001
- meleg fehér szín

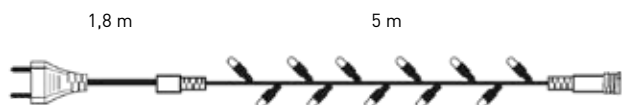

| Cikkszám | Megnevezés | Hossz | Telj. | LED szám | Toldható mennyiség | Kedv. | Nettó ár | Bruttó ár |
|----------|-----------------------|-------|-------|----------|--------------------|-------|----------|-----------|
| KDK 401 | Nyaréjszaka fénySOR | 5 m | 3 W | 10 | - | K | 6 764 | 8 590 |
| KDK 402 | Tejút fénySOR | 5 m | 6 W | 10 | 5 db | K | 9 756 | 12 390 |
| KDK 001 | Kontakt LED fényfüzér | 5 m | 4 W | 50 | 20 db | K | 7 079 | 8 990 |

GTR Blue Sky Trambulin



Speciálisan kialakított trambulin mindennapos használatra. A trambulinok magas minőségű anyagokból készülnek. A dupla „U profilú” lábak tökéletes stabilitást nyújtanak használat közben. Az ugráló felület polipropilén szövetből készül, ellenáll az UV sugárzásnak és vízálló is egyben. A maximális biztonságot a PVC rugótakaró biztosítja, amely teljes egészében befedi a rugókat.



GTR 183
GTR 244
GTR 305
GTR 366

Tulajdonságok:

- 4 méretben
- Hi-Ten konstrukció
- minőségi galvanizált acél
- korrózió elleni védelem
- erős védőháló zipzárral
- PVC rugótakaró

GTR Sunshine Trambulin



GTR 904
GTR 905
GTR 906
GTR 907



Tulajdonságok:

- 4 méretben
- minőségi galvanizált acélváz
- tartozék létra
- különleges design
- erős védőháló zipzárral
- PVC rugótakaró
- max teherbírás: 150 kg
- teljes magasság 180 cm

| Cikkszám | Megnevezés | Kedv. | Nettó ár | Bruttó ár |
|----------|-------------------------------|-------|----------|-----------|
| GTR 183 | GTR Blue Sky Trambulin 183 cm | A | 35 433 | 45 000 |
| GTR 244 | GTR Blue Sky Trambulin 244 cm | A | 45 669 | 58 000 |
| GTR 305 | GTR Blue Sky Trambulin 305 cm | A | 55 118 | 70 000 |
| GTR 366 | GTR Blue Sky Trambulin 366 cm | A | 68 504 | 87 000 |
| GTR 904 | GTR Sunshine trambulin 183 cm | A | 42 520 | 54 000 |
| GTR 905 | GTR Sunshine trambulin 244 cm | A | 52 756 | 67 000 |
| GTR 906 | GTR Sunshine trambulin 305 cm | A | 62 205 | 79 000 |
| GTR 907 | GTR Sunshine trambulin 366 cm | A | 77 953 | 99 000 |

| Cikkszám | Megnevezés | Kedv. | Nettó ár | Bruttó ár |
|----------|------------------------------|-------|----------|-----------|
| GTX 001 | Trambulin létra | A | 4 882 | 6 200 |
| GTX 002 | Rugó Blue Sky trambulinhoz | A | 472 | 600 |
| GTX 124 | Trambulin rugótakaró 244 cm | A | 7 874 | 10 000 |
| GTX 130 | Trambulin rugótakaró 305 cm | A | 9 449 | 12 000 |
| GTX 136 | Trambulin rugótakaró 366 cm | A | 11 024 | 14 000 |
| GTX 224 | Trambulin védőháló 244 cm | A | 8 661 | 11 000 |
| GTX 230 | Trambulin védőháló 305 cm | A | 9 449 | 12 000 |
| GTX 236 | Trambulin védőháló 366 cm | A | 11 024 | 14 000 |
| GTX 118 | Trambulin rugótakaró d183 cm | A | 7 402 | 9 400 |
| GTX 218 | Trambulin védőháló d183 cm | A | 7 087 | 9 000 |



Strandcikkek

| | | | |
|--------------------------------------|-----|------------------------|-----|
| Gyermek pancsolók | 128 | Fashion floats | 138 |
| Gyermekmedencék | 129 | Matracok, fotelek | 139 |
| Strandlabdák / vízisport kiegészítők | 131 | Matracok, úszógumik | 141 |
| Matracok | 132 | Vízi sport kiegészítők | 141 |
| Fashion floats | 133 | | |
| Úszógumik | 136 | | |
| Hűtők, fotelek | 137 | | |



SME 059
Víz alatti világ I. panciaó



SME 054
3 gyűrűs baby panciaó
70 x 30 cm



SME 120
3 gyűrűs felfújható medence
Ø 170 x 53 cm



FFA 103
Első medencém
152 x 38 cm

| Cikkszám | Megnevezés | Kedv. | Nettó ár | Bruttó ár |
|----------|---|-------|----------|-----------|
| SME 054 | 3 gyűrűs baby panciaó, 70 x 30 cm | D | 1 780 | 2 260 |
| SME 059 | Víz alatti világ I. panciaó | D | 3 394 | 4 310 |
| SME 120 | 3 gyűrűs felfújható medence Ø 170 x 53 cm | D | 10 236 | 13 000 |
| FFA 103 | Első medencém 152 x 38 cm | D | 7 323 | 9 300 |



FFA 665
PANAMA nyolcszögletű
fémvázú medence szett



FFA 657
Tropical fémvázú medence
305 x 66 cm



SME 074
Family Fun Medence
213 x 207 x 69 cm



SME 126
Fémvázú gyermek medence napernyővel
183 x 51 cm

| Cikkszám | Megnevezés | Kedv. | Nettó ár | Bruttó ár |
|----------|---|-------|----------|-----------|
| FFA 665 | PANAMA nyolcszögletű fémvázú medence szett, 40-es UV szűrős árnyékolóval, beépített zuhannyal 244 x 51 cm | D | 50 386 | 63 990 |
| SME 074 | FAMILY FUN Családi medence 213 x 207 x 69 cm | D | 15 740 | 19 990 |
| SME 126 | Fémvázú gyermek medence napernyővel 183 x 51 cm | D | 37 000 | 46 990 |
| FFA 657 | Tropical fémvázú medence Ø 305 x 66 cm | D | 37 787 | 47 990 |



SME 004
Szögletes családi medence
200 x 146 x 48 cm



SME 005
Szögletes kékszínű családi medence
262 x 175 x 51cm



SME 114
Tropical Paradise
felfújható családi medence
231 x 231 x 51 cm



SME 046
Aquababy szögletes medence
165 x 104 x 25 cm



SME 113
Fefújható családi medence
305 x 183 x 46 cm



SME 043
Szögletes családi medence
305 x 183 x 56 cm

| Cikkszám | Megnevezés | Kedv. | Nettó ár | Bruttó ár |
|----------|--|-------|----------|-----------|
| SME 005 | Szögletes kékszínű családi medence 262 x 175 x 51cm | D | 12 591 | 15 990 |
| SME 004 | Szögletes családi medence 200 x 146 x 48 cm | D | 9 441 | 11 990 |
| SME 114 | Tropical Paradise felfújható családi medence 231 x 231 x 51 cm | D | 19 685 | 25 000 |
| SME 046 | Aquababy szögletes medence 165 x 104 x 25 cm | D | 4 677 | 5 940 |
| SME 113 | Fefújható családi medence 305 x 183 x 46 cm | D | 14 953 | 18 990 |
| SME 043 | Szögletes családi medence 305 x 183 x 56 cm | D | 16 528 | 20 990 |



SLA 031
Gyümölcs strandlabda
Ø 46 cm

SLA 021
Csíkos strandlabda
Ø 51 cm



SLA 028
Jupiter világító labda
Ø 61 cm



| Cikkszám | Megnevezés | Kedv. | Nettó ár | Bruttó ár |
|----------|------------------------------|-------|----------|-----------|
| SLA 021 | Csíkos strandlabda Ø 51cm | D | 480 | 610 |
| SLA 031 | Gyümölcs strandlabda 46 cm | D | 1 299 | 1 650 |
| SLA 028 | Jupiter világító labda 61 cm | D | 1 575 | 2 000 |



SSA 183
Bestway felfújható
kosárlabda szett



VJK 029
Felfújható vízilabda kapu
142 x 76 cm



SSA 173

| Cikkszám | Megnevezés | Kedv. | Nettó ár | Bruttó ár |
|----------|--|-------|----------|-----------|
| SSA 183 | Bestway felfújható kosárlabda szett | D | 2 102 | 2 670 |
| VJK 029 | Felfújható vízilabda kapu | D | 4 362 | 5 540 |
| SSA 173 | All Star Kickball felfújható darts tábla | D | 25 189 | 31 990 |

SMA 049
Felfújható 2 személyes beach
matrac
193 x 142 cm

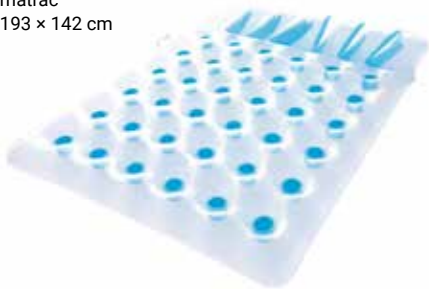

SMA 048
Fashion ablakos matrac 188 x 71 cm



SMA 004
Felfújható matrac
183 x 69 cm



SMA 065
Fashion matrac
188 x 71 cm



SMA 047
Metal felfújható matrac
188 x 71 cm

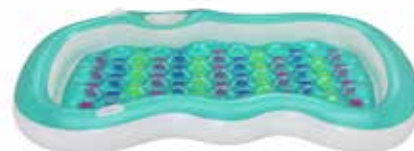

SMA 011
Felfújható matrac 2 személyes
224 x 174 cm



SMA 061
Fashion matrac
161 x 84 cm



SMA 045
Retro kazettás
matrac 174 x 117 cm

AQUALING
ÚJDONSÁG
2024

| Cikkszám | Megnevezés | Kedv. | Nettó ár | Bruttó ár |
|----------|---|-------|----------|-----------|
| SMA 048 | Fashion ablakos matrac, 188 x 71 cm | D | 3 189 | 4 050 |
| SMA 049 | Felfújható 2 személyes beach matrac. 193 x 142 cm | D | 8 654 | 10 990 |
| SMA 065 | Fashion matrac 188 x 71 cm | D | 3 063 | 3 890 |
| SMA 004 | Felfújható matrac 183 x 69 cm | D | 1 559 | 1 980 |
| SMA 047 | Metal felfújható matrac 188 x 71 cm | D | 3 882 | 4 930 |
| SMA 011 | Felfújható matrac 2 személyes 224 x 174 cm | D | 12 591 | 15 990 |
| SMA 045 | Retro kazettás matrac 174 x 117 cm | D | 7 228 | 9 180 |
| SMA 061 | Fashion matrac 161 x 84 cm | D | 4 370 | 5 550 |



SMA 171
Óceán strandmatrac
183 × 71 cm



SSA 078
Kacsa rider -
GYEREK
1,35 × 0,91 m



SMA 174
Gyöngyházfényű
kagyló matrac
185 × 114 cm



SMA 173
Gyöngyházfényű
sellő matrac
193 × 101 cm



SMA 126
Gyümölcs matrac
174 × 89 cm



SSA 191
Citrom formájú és
mintájú matrac
176 × 122 cm



| Cikkszám | Megnevezés | Kedv. | Nettó ár | Bruttó ár |
|----------|---|-------|----------|-----------|
| SSA 078 | Kacsa rider - GYEREK,135 × 091 cm | D | 3 307 | 4 200 |
| SMA 171 | Óceán strandmatrac 183 × 71 cm | D | 4 488 | 5 700 |
| SMA 173 | Gyöngyházfényű sellő matrac 193 × 101 cm | D | 7 598 | 9 650 |
| SMA 174 | Gyöngyházfényű kagyló matrac 185 × 114 cm | D | 7 638 | 9 700 |
| SMA 126 | Gyümölcs matrac 174 × 89 cm | D | 4 252 | 5 400 |
| SSA 191 | Citrom formájú és mintájú matrac 176 × 122 cm | D | 6 378 | 8 100 |

SSA 184
Bestway Peaceful
Palms sziget
Ø 158 cm



SSA 086
Pizza szelet úszósziget
188 x 130 cm

SMA 138
Bestway Fagyi matrac
188 x 130 cm



SMA 153
Trópusi lime matrac
171 x 89 cm



SMA 160
Ananász matrac
174 x 96 cm

SSA 084
Unikornis rider -
GYEREK
155 x 119 m

SSA 083
Unikornis rider -
FELNŐTT
224 x 164 cm



| Cikkszám | Megnevezés | Kedv. | Nettó ár | Bruttó ár |
|----------|--|-------|----------|-----------|
| SSA 086 | Pizza szelet úszósziget, 188 x 130 cm | D | 6 378 | 8 100 |
| SSA 184 | Bestway Peaceful Palms sziget Ø 158 cm | D | 7 008 | 8 900 |
| SMA 138 | Bestway Fagyi matrac 188 x 130 cm | D | 4 961 | 6 300 |
| SMA 153 | Trópusi lime matrac 171 x 89 cm | D | 4 409 | 5 600 |
| SMA 160 | Ananász matrac 174 x 96 cm | D | 4 173 | 5 300 |
| SSA 083 | Unikornis rider - FELNŐTT 224 x 164 cm | D | 11 016 | 13 990 |
| SSA 084 | Unikornis rider - GYEREK 155 x 119 cm | D | 5 520 | 7 010 |



SSA 116
Pegazus rider-Luxus hatású
231 x 150 cm



SSA 117
Flamingó rider - Luxus hatású
173 x 170 cm



SSA 103
Bestway óriás bálna rider
203 x 102 cm



SSA 120
Flamingó rider (gyerek)
127 x 127 cm

| Cikkszám | Megnevezés | Kedv. | Nettó ár | Bruttó ár |
|----------|--|-------|----------|-----------|
| SSA 117 | Flamingó rider - Luxus hatású 173 x 170 cm | D | 8 661 | 11 000 |
| SSA 120 | Flamingó rider 127 x 127 cm | D | 5 008 | 6 360 |
| SSA 116 | Pegazus rider - Luxus hatású 231 x 150 cm | D | 8 661 | 11 000 |
| SSA 103 | Bestway óriás bálna rider 203 x 102 cm | D | 4 756 | 6 040 |



SUG 047
Beülős babaúszóka
Ø 69 cm



SUG 015
Prémium babaúszóka



SUG 062
Designer úszógumi
Ø 56 cm



SUG 032
Áttetsző neon úszógumi
Ø 76 cm



SUG 126
Retró úszógumi
Ø 107 cm

SUG 133
Flirty Fiesta úszógumi 12+
Ø 107 cm



SUG 127
Bestway designer úszógumi
Ø 119 cm



SUG 128
Bestway málna illatú úszógumi
Ø 119 cm



SUG 129
Bestway citrom illatú úszógumi
Ø 119 cm



| Cikkszám | Megnevezés | Kedv. | Nettó ár | Bruttó ár |
|----------|--|-------|----------|-----------|
| SUG 015 | Prémium babaúszóka 76 x 76 cm 1–2 éves korig | D | 2 811 | 3 570 |
| SUG 047 | Beülős babaúszóka Ø69 cm | D | 2 480 | 3 150 |
| SUG 032 | Áttetsző neon Úszógumi 76 cm | D | 748 | 950 |
| SUG 062 | Designer úszógumi Ø 56 cm | D | 591 | 750 |
| SUG 133 | Flirty Fiesta úszógumi 12+ Ø 107 cm | D | 2 693 | 3 420 |
| SUG 126 | Retró úszógumi Ø 107 cm | D | 2 614 | 3 320 |
| SUG 127 | Bestway ólomüveg hatású úszógumi Ø 119 cm | D | 2 520 | 3 200 |
| SUG 128 | Bestway málna illatú úszógumi Ø 119 cm | D | 3 386 | 4 300 |
| SUG 129 | Bestway citrom illatú úszógumi Ø 119 cm | D | 3 386 | 4 300 |



SSA 156
Felfújható úszó italtartó hűtő



SMA 180
Felfújható fotel, kosárlabda minta
114 × 112 × 66 cm

SMA 037
Strand fotelágy
201 × 89 cm



SMA 181
Felfújható szék, glitteres
72 × 72 × 64 cm

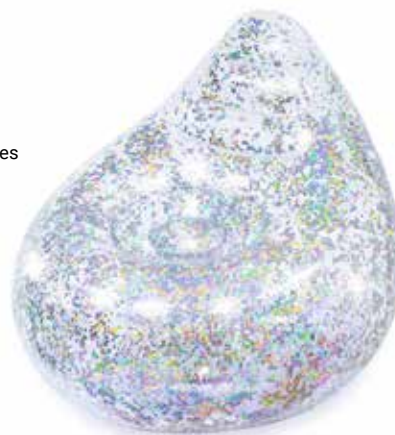

SMA 111
Felfújható fotel lábtartóval
121 × 100 × 86 cm



SSA 148
Bestway felfújható fotel
121 × 152 × 99 cm



| Cikkszám | Megnevezés | Kedv. | Nettó ár | Bruttó ár |
|----------|--|-------|----------|-----------|
| SSA 156 | Hydro-Force Felfújható úszó italtartó hűtő | D | 6 992 | 8 880 |
| SMA 180 | Felfújható fotel, kosárlabda minta 114 × 112 × 66 cm | D | 6 457 | 8 200 |
| SMA 181 | Felfújható szék, glitteres 72 × 72 × 64cm | D | 5 669 | 7 200 |
| SMA 037 | Strand fotelágy 201 × 89 cm | D | 6 142 | 7 800 |
| SMA 111 | Felfújható fotel lábtartóval 121 × 100 × 86 cm | D | 11 803 | 14 990 |
| SSA 148 | Bestway felfújható fotel 121 × 152 × 99 cm | D | 3 835 | 4 870 |



SSA 163
Zebra Rider beépített LED
világítással
254 x 142 cm



SUG 009
Állatfigurás úszógumi



SUG 115
Alpaka úszógumi
113 x 109 cm



SUG 136
Csikóhal úszógumi
115 x 104 cm

| Cikkszám | Megnevezés | Kedv. | Nettó ár | Bruttó ár |
|----------|---|-------|----------|-----------|
| SSA 163 | Zebra Rider beépített LED világítással 254 x 142 cm | D | 14 173 | 18 000 |
| SUG 009 | Állatfigurás úszógumi 3-6 éves korig | D | 866 | 1 100 |
| SUG 115 | Alpaka úszógumi 113 x 109 cm | D | 3 307 | 4 200 |
| SUG 136 | Csikóhal úszógumi 115 x 104 cm | D | 4 724 | 6 000 |



SMA 085
Úszó klubfotel
160 × 84 cm



SMA 044
Sweet summer matrac
178 × 103 cm



SMA 068
Felfújható úszófotel
102 × 94 cm



SMA 003
Felfújható 2 személyes
fekvőfotel
188 × 117 cm

| Cikkszám | Megnevezés | Kedv. | Nettó ár | Bruttó ár |
|----------|---|-------|----------|-----------|
| SMA 085 | Úszó klubfotel 160 × 84 cm két színben, max 90 kg | D | 4 118 | 5 230 |
| SMA 044 | Sweet summer matrac 178 × 103 cm | D | 3 551 | 4 510 |
| SMA 068 | Felfújható úszófotel 102 × 94 cm | D | 3 307 | 4 200 |
| SMA 003 | Felfújható 2 személyes fekvőfotel 188 × 117 cm | D | 5 780 | 7 340 |



SUG 064
Bestway, autókerék úszógumi
Ø 119 cm



SUG 063
Úszógumi, áttetsző neon
10 éves kortól
Ø 91 cm



SUG 088
Gyümölcs úszógumi
Dinnye: Ø 119 cm
Ananász: Ø 116 cm



SUG 114
Szív vagy csillag alakú
úszógumik
Ø 91 cm



SUG 031
Autókerék úszógumi
Ø 91 cm



SUG 061
Designer úszógumi
Ø 76 cm



SMA 030
Trendi színes strandmatrac
183 × 69 cm

| Cikkszám | Megnevezés | Kedv. | Nettó ár | Bruttó ár |
|----------|---|-------|----------|-----------|
| SUG 063 | Úszógumi, áttetsző neon Ø 91 cm | D | 1 126 | 1 430 |
| SUG 031 | Autókerék úszógumi Ø 91 cm | D | 1 157 | 1 470 |
| SUG 088 | Gyümölcs úszógumi, dinnye: Ø 119 cm , ananász: Ø 116 cm | D | 2 197 | 2 790 |
| SUG 061 | Designer úszógumi Ø 76 cm | D | 1 496 | 1 900 |
| SUG 114 | Szív és csillag alakú úszógumik Ø 91 cm | D | 2 756 | 3 500 |
| SUG 064 | Bestway, autókerék úszógumi Ø 119 cm | D | 2 646 | 3 360 |
| SMA 030 | Trendi színes strandmatrac 183 × 69 cm | D | 1 780 | 2 260 |



SBB 016
Úszómaszk, két lencsés



SBB 001
Gyerek úszószemüveg
3 éves kortól
állítható orrpánt és fejpánt



SBB 021
Profi gyerek
úszószemüveg



SBB 101
IX-1400 úszószemüveg készlet
14+



SBB 065
Ever Sea búvármaskk pipával
7 éves kor felett



SBB 030
Állatfigurás
búvárszett

| Cikkszám | Megnevezés | Kedv. | Nettó ár | Bruttó ár |
|----------|---|-------|----------|-----------|
| SBB 001 | Úszószemüveg 3-6 éveseknek | D | 567 | 720 |
| SBB 030 | Állatfigurás búvárszett | D | 2 913 | 3 700 |
| SBB 016 | Úszómaszk, két lencsés | D | 1 213 | 1 540 |
| SBB 021 | Profi gyerek úszószemüveg | D | 646 | 820 |
| SBB 065 | Ever Sea búvármaskk pipával 7 éves kor felett | D | 3 622 | 4 600 |
| SBB 101 | IX-1400 úszószemüveg készlet 14+ | D | 2 260 | 2 870 |

PONTAQUA
TIERRA
POOL SYSTEM



**Könnyűszerkezetes
és fémpalástos, süllyeszthető medencék.**

Látványos, tartós medence,
maximális fürdési élménnyel,
olcsóbban és lényegesen
rövidebb telepítési idő alatt.

By **AQUALINGERO**



Sport és szabadidő

| | | | |
|------------------------|-----|-------------------------|-----|
| Felfújható SUP deszkák | 144 | Csónakok | 151 |
| SUP pumpa | 147 | Pumpák | 152 |
| Felfújható SUP deszkák | 148 | Evezők | 153 |
| Kajakok | 150 | Vendégágyak, nyakpárnák | 154 |

HYDRO-FORCE SUPOK



A vevői igényekre, és tapasztalatokra gondosan odafigyelő tervezés eredménye egy minden tekintetben szuperül teljesítő termékcsalád lett. Az állva evezés összes területét lefedő, minden igényre megoldást kínáló termékcsála a szakértők szerint is fantasztikusan sikerült, miközben az árát sikerült alacsonyan tartani. A Hydro-Force továbbá egyedülálló kombinációkat kínál kiegészítőikkel, üléssel és többféle evezővel.

- Drop stitch szálakkal erősített légkamra
- Extra erős TriTech külső borítás
- Puha, csúszásmentes EVA állófelület
- Gumipántok a csomagok rögzítéséhez
- Extra erős, könnyű, két részre szedhető lapát alumínium nyéllel és műanyag tollal

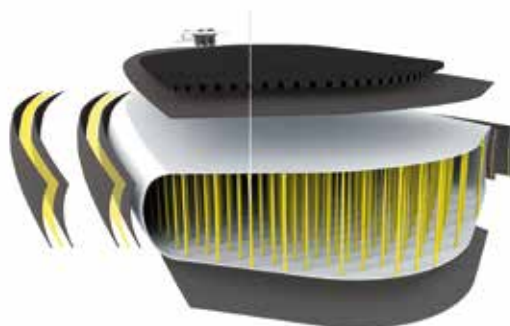

ALL-AROUND



ALL-AROUND

SUP 130



SUP 129



| Cikkszám | Megnevezés | Hossz. | Szél. | Vas. | Max kg. | Kedv. | Nettó ár | Bruttó ár |
|----------|------------------------------|--------|-------|-------|---------|-------|----------|-----------|
| SUP 130 | HYDRO FORCE AQUA JOURNEY SUP | 274 cm | 76 cm | 12 cm | 100 | D | 75 583 | 95 990 |
| SUP 129 | HYDRO FORCE SEA BREEZE SUP | 305 cm | 84 cm | 12 cm | 120 | D | 95 268 | 120 990 |



TÚRA



ALL-AROUND



ALL-AROUND



AQUA GLIDER
SUP 132

FREE SOUL TECH
SUP 125

FREE SOUL TECH 2023
SUP 142



| Cikkszám | Megnevezés | Hossz. | Szél. | Vas. | Max kg. | Kedv. | Nettó ár | Bruttó ár |
|----------|------------------------|--------|-------|-------|---------|-------|----------|-----------|
| SUP 132 | AQUA GLIDER SUP | 320 cm | 79 cm | 12 cm | 110 | D | 110 228 | 139 990 |
| SUP 125 | FREESOUL TECH SUP | 340 cm | 89 cm | 15 cm | 160 | D | 173 220 | 219 990 |
| SUP 142 | FREESOUL TECH SUP 2023 | 340 cm | 89 cm | 15 cm | 160 | D | 173 953 | 226 990 |



AQUA WANDER
SUP 139

BREEZE PANORAMA
SUP 140

AQUA EXCURSION TECH
SUP 141



| Cikkszám | Megnevezés | Hossz. | Szél. | Vas. | Max kg. | Kedv. | Nettó ár | Bruttó ár |
|----------|-------------------------|--------|-------|-------|---------|-------|----------|-----------|
| SUP 139 | AQUA WANDER SUP | 305 cm | 84 cm | 12 cm | 120 | D | 118 102 | 149 990 |
| SUP 140 | BREEZE PANORAMA SUP | 305 cm | 84 cm | 12 cm | 110 | D | 133 850 | 169 990 |
| SUP 141 | AQUA EXCURSION TECH SUP | 381 cm | 79 cm | 15 cm | 120 | D | 149 598 | 189 990 |



ALL-AROUND

TÚRA

SUP PUMPA

SUP PUMPA SZIVARGYÚJTÓS (16 PSI)



SPU 101

SUP PUMPA SZIVARGYÚJTÓS, ÚJ MODELL (20 PSI)



SPU 103



| Cikkszám | Megnevezés | Kedv. | Nettó ár | Bruttó ár |
|----------|---|-------|----------|-----------|
| SPU 101 | SUP pompa szivargyújtós (16 Psi) | D | 21 260 | 27 000 |
| SPU 103 | SUP pompa szivargyújtós, új modell (20 Psi) | D | 37 795 | 48 000 |

PATHFINDER SUPOK

AQUALING
ÚJDONSÁG
2024

Új felfújható SUP deszka család az Aqualing kínálatában. Ár/érték arányban kiemelkedően jó deszkák minden szükséges kiegészítővel együtt. A Pathfinder végre Magyarországra is megérkezett, miután a világ számos pontján bizonyított, mint megbízható és tartós SUP deszka. Egy minden igényt kielégítő, modern mintázatú állva evezős deszka család igazi útkeresőknek.



Multiboard 10'8
SUP 403

Multiboard 11'4
SUP 404

Touring 11'6
SUP 405

| Cikkszám | Megnevezés | Hossz. | Szél. | Vas. | Max kg. | Kedv. | Nettó ár | Bruttó ár |
|----------|--------------------------------------|--------|-------|-------|---------|-------|----------|-----------|
| SUP 403 | Pathfinder Multiboard 10'8 SUP szett | 325 cm | 76 cm | 15 cm | 145 | D | 77 953 | 99 000 |
| SUP 404 | Pathfinder Multiboard 11'4 SUP szett | 345 cm | 76 cm | 15 cm | 157 | D | 85 827 | 109 000 |
| SUP 405 | Pathfinder Touring 11'6 SUP szett | 350 cm | 81 cm | 15 cm | 164 | D | 93 701 | 119 000 |



AQUALING
ÚJDONSÁG
2024



RACING



ALL-AROUND



ALL-AROUND

Racing 12'6
SUP 406

Toucan Grain 10'2
SUP 408

Multiboard 10'4
SUP 410

| Cikkszám | Megnevezés | Hossz. | Szél. | Vas. | Max kg. | Kedv. | Nettó ár | Bruttó ár |
|----------|---|--------|-------|-------|---------|-------|----------|-----------|
| SUP 406 | Pathfinder RACING 12'6 SUP szett | 381 cm | 71 cm | 15 cm | 150 | D | 109 449 | 139 000 |
| SUP 408 | Pathfinder Toucan Grain 10'2 SUP szett | 310 cm | 81 cm | 15 cm | 140 | D | 101 575 | 129 000 |
| SUP 410 | Pathfinder Multiboard 10'4 SUP szett deréktartóval és kajak kevezővel | 315 cm | 76 cm | 15 cm | 140 | D | 90 551 | 115 000 |



SCS 076



SCS 069



SCS 046



SCS 084



SCS 075



SCS 047

AQUALING
ÚJDONSÁG
2024

| Cikkszám | Megnevezés | Kedv. | Nettó ár | Bruttó ár |
|----------|--|-------|----------|-----------|
| SCS 076 | Hydro-Force Koracle felfújható horgász kajak szett 270 x 100 cm | D | 43 307 | 55 000 |
| SCS 084 | Hydro-Force Cove Champion X2 kajak 331 x 88 cm | D | 60 622 | 76 990 |
| SCS 046 | Hydro-Force Rapid X2 kajak 321 x 100 cm | D | 59 047 | 74 990 |
| SCS 069 | Lite-Rapid X2 kajak 321 x 88 cm | D | 62 992 | 80 000 |
| SCS 075 | Hydro-Force Cove Champion felfújható kajak szett 275 x 81 cm | D | 45 669 | 58 000 |
| SCS 047 | Hydro-Force Cove Champion X1 felfújható kajak szett 275 x 81 cm (2023) | D | 42 512 | 53 990 |



SCS 028



SCS 071



SCS 077



SCS 072



Bestway



SCS 025



SCS 079

| Cikkszám | Megnevezés | Kedv. | Nettó ár | Bruttó ár |
|----------|--|-------|----------|-----------|
| SCS 028 | Hydro Force Treck X1 csónak 228 x 121 cm | D | 19 677 | 24 990 |
| SCS 071 | Hydro-Force gumicsónak 228 x 121 x 36 cm | D | 14 961 | 19 000 |
| SCS 077 | Hydro-Force Treck X3 felfújható gumicsónak szett 307 x 126 cm | D | 31 488 | 39 990 |
| SCS 072 | Hydro-Force Treck X2 felfújható csónak szett 255 x 127 x 41 cm | D | 27 551 | 34 990 |
| SCS 025 | Bestway Kondor 1000 felfújható csónak szett 155 x 93 cm | D | 11 811 | 15 000 |
| SCS 079 | Bestway Kondor 3000 felfújható csónak szett 232 x 115 cm | D | 21 260 | 27 000 |



SPU 029



AQUALING
ÚJDONSÁG
2024



SPU 015
SPU 014



SPU 002



SPU 011



SPU 023



SPU 027



SPU 021



BWA 120

| Cikkszám | Megnevezés | Kedv. | Nettó ár | Bruttó ár |
|----------|---|-------|----------|-----------|
| SPU 002 | Pumpa 23 x 15 cm | D | 2 205 | 2 800 |
| SPU 015 | Pumpa, kézi 48 cm | D | 4 165 | 5 290 |
| SPU 014 | Pumpa, kézi 37 cm | D | 3 291 | 4 180 |
| SPU 011 | Pumpa, kézi 30 cm | D | 1 378 | 1 750 |
| SPU 021 | Elektromos pumpa 12 V | D | 25 197 | 32 000 |
| SPU 023 | Bestway AC/DC elektromos pumpa 12V 490l/perc | D | 7 795 | 9 900 |
| SPU 027 | Bestway PowerGrip elektromos pumpa 1100l/perc | D | 8 661 | 11 000 |
| SPU 029 | Bestway Powergrip SUP pumpa | D | 24 402 | 30 990 |
| BWA 120 | Sidewinder 2 Go DC Elektromos pumpa | D | 3 228 | 4 100 |



SCS 086



SEV 001



SEV 003



| Cikkszám | Megnevezés | Kedv. | Nettó ár | Bruttó ár |
|----------|---|-------|----------|-----------|
| SEV 001 | Evezőpár 124 cm | D | 3 079 | 3 910 |
| SEV 003 | Alumínium evezőpár 145/218 cm | D | 6 339 | 8 050 |
| SCS 086 | Hydro-Force Kajaklapát állítható alumínium nyéllel 230 cm | D | 7 071 | 8 980 |

Felfújható ágyak



SMA 190



SMA 192



SMA 182



SMA 029



SMA 016
SMA 028

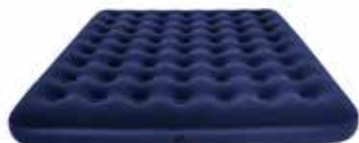

SMA 052



SMA 019



SMA 017



SMA 080



SMA 136



SMA 184

| Cikkszám | Megnevezés | Méret | Kedv. | Nettó ár | Bruttó ár |
|----------|--|-------------------|-------|----------|-----------|
| SMA 052 | Felfújható vendégágy | 203 x 183 x 22 cm | D | 9 441 | 11 990 |
| SMA 016 | Utazópárna | 37 x 24 x 10 cm | D | 709 | 900 |
| SMA 028 | Utazópárna | 37 x 24 x 10 cm | D | 677 | 860 |
| SMA 182 | Felfújható vendégágy | 188 x 99 x 25 cm | D | 7 866 | 9 990 |
| SMA 184 | Bestway Felfújható LED-es szék | 102 x 97 x 71 cm | D | 11 016 | 13 990 |
| SMA 029 | Felfújható vendégágy fejpárnával, beépített pumpával | 203 x 152 x 46 cm | D | 20 465 | 25 990 |
| SMA 017 | Ergo párna | 42 x 26 x 10 cm | D | 740 | 940 |
| SMA 019 | Felfújható vendégágy fejpárnával | 203 x 152 x 28 cm | D | 11 016 | 13 990 |
| SMA 080 | Vendégágy beépített lábpumpával | 203 x 152 x 22 cm | D | 11 803 | 14 990 |
| SMA 136 | Relax kemping matrac | 188 x 99 x 22 cm | D | 10 228 | 12 990 |
| SMA 190 | Felfújható vendégágy | 191 x 73 x 22 cm | D | 4 016 | 5 100 |
| SMA 192 | Felfújható vendégágy | 191 x 137 x 22 cm | D | 6 378 | 8 100 |

LAY-Z-SPA.



LAY-Z-SPA.
MALDIVES

AQUALING

Központi iroda és raktár

1117 Budapest, Hunyadi János út 4.
+36 1 206 5600
info@aqualing.hu

AQUALING Óbuda

1039 Budapest, Batthyány utca 46.

AQUALING Pestszentlőrinc

1181 Budapest, Üllői út 431.

AQUALING Újbuda

1117 Budapest, Hengermalom út 21.

AQUALING Debrecen

4026 Debrecen, Petőfi tér 4.

AQUALING Győr

9025 Győr, Csipkegyári út 11.

AQUALING Kecskemét

6000 Kecskemét, Batthyány utca 21.

AQUALING Szombathely

9700 Szombathely, Zanati út 4.

AQUALING Szeged

6728 Szeged, Dorozsmai út 17-19.

AQUALING Székesfehérvár

8000 Székesfehérvár, Széchenyi utca 5.

MED-R Raktár Áruház

1044 Budapest, Megyeri út 51.

aqualing.hu